

Wir bauen
Welten für Kinder,
in denen sie sich
nach Herzenslust
austoben und
ausprobieren können



SPIELPLATZBAU THODE

KOSTENLOSE BERATUNG

INDIVIDUELLE PLANUNG

UND UMSETZUNG

BEI DER

NEUGESTALTUNG

BAUL. VERÄNDERUNG

ODER INSTANDSETZUNG

VON SPIELPLÄTZEN

www.Spielplatzbau-Thode.de | ☎ (040) 67 5610 77

Spielplätze müssen nicht langweilig sein →



Unter dem Motto ist unser innovatives Team in Zusammenarbeit mit Mitarbeitern aus der Kinder- und Jugendarbeit kontinuierlich mit der Entwicklung animierender und herausfordernder Kleinstgeräten bis hin zu Großanlagen beschäftigt.

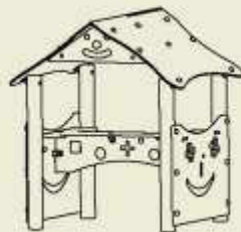

Auch bei der Kreation/Umsetzung ihrer individuellen Wünsche stehen wir Ihnen gern mit Fachwissen von der Planung bis zum Aufbau kompetent zur Seite.

Die Geräte nach DIN EN 1176 können aus verschiedenen langlebigen wartungsarmen Materialien wie Holz, Kunststoff und Metall gefertigt werden

Unser Service umfasst

- ✓ kurze und zuverlässige Bearbeitungs- und Lieferzeiten
- ✓ teil-, bzw. komplett montierten Geräten
- ✓ jahrelanger Ersatzteilgarantie
- ✓ fester Ansprechpartner

Rutschen -und Kletteranlagen **A**

Modulbau **B**

Stahlgeräte **C**

Schaukel **D**

Karussells **E**

Federtier -und Balanciergeräte **F**

Sandspielgeräte **G**

Kleinkindinder bis 3 Jahren **H**

Parkausstattung / Ballspiele **I**

Zubehör **J**

Service / AGB **K**



Kletterpyramide

Material: verzinkter, Pulverbeschichteter Stahl \varnothing 1,60 m,
Tauwerk mit Stahleinlage \varnothing 16 mm.
Freie Fallhöhe: 2,02 m
Geräteraum \varnothing 5,30 m
Bodenart: Fallschutzplatten, Sand, Fallschutzkies

Artikel-Nr.: 120.615

1.291,00 €

Kletterpyramide Drehbar

Material: verzinkter, Pulverbeschichteter Stahl \varnothing 1,60 m,
Drehbar, Tauwerk mit Stahleinlage \varnothing 16 mm.
Freie Fallhöhe: 2,02 m
Geräteraum \varnothing 5,30 m
Bodenart: Fallschutzplatten, Sand, Fallschutzkies

Artikel-Nr.: 120.616

1.956,00 €

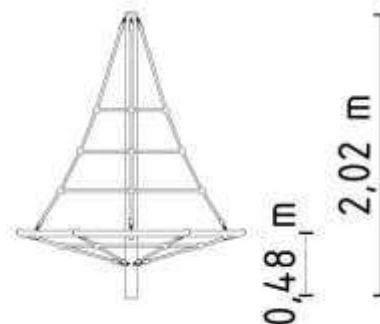

Alle Preise sind Nettopreise, zzgl. MwSt. Gültig bis 31.12.2014, ab Werk. Irrtümer und Technische Änderung vorbehalten.



Kletter-Anlage "Affenhaus"

bestehend aus : waagerechter Strickleiter, Kletternetz,
Kletterseilen Hagelgriffen. Senkrechten Anbauteilen:
Kletternetz, Strickleiter, Kletterseil,
vier Edelstahl Aufgangsleitern und vier Reifen.
Montiert auf verzinkten Pfostenschuhen.

Freie Fallhöhe: 2,15 m

Geräteraum 6,98 m x 8,58 m

Bodenart: Fallschutzplatten, Sand, Fallschutzkies

Artikel-Nr.: 120.620

3.443,52 €

Austausch der einzelnen Holzteile durch Stahl, auch mit farblicher Pulverbeschichtung möglich

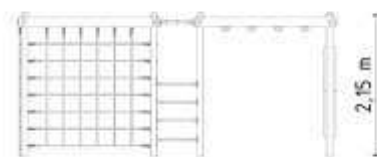
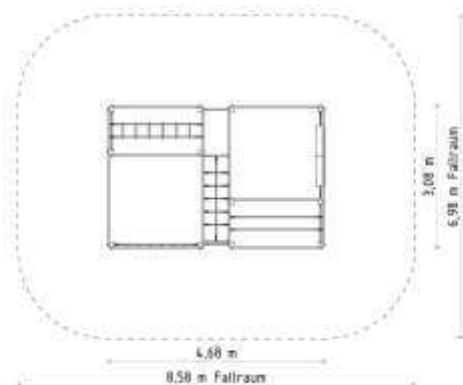

Alle Preise sind Nettopreise, zzgl. MwSt. Gültig bis 31.12.2014, ab Werk. Irrtümer und Technische Änderung vorbehalten.

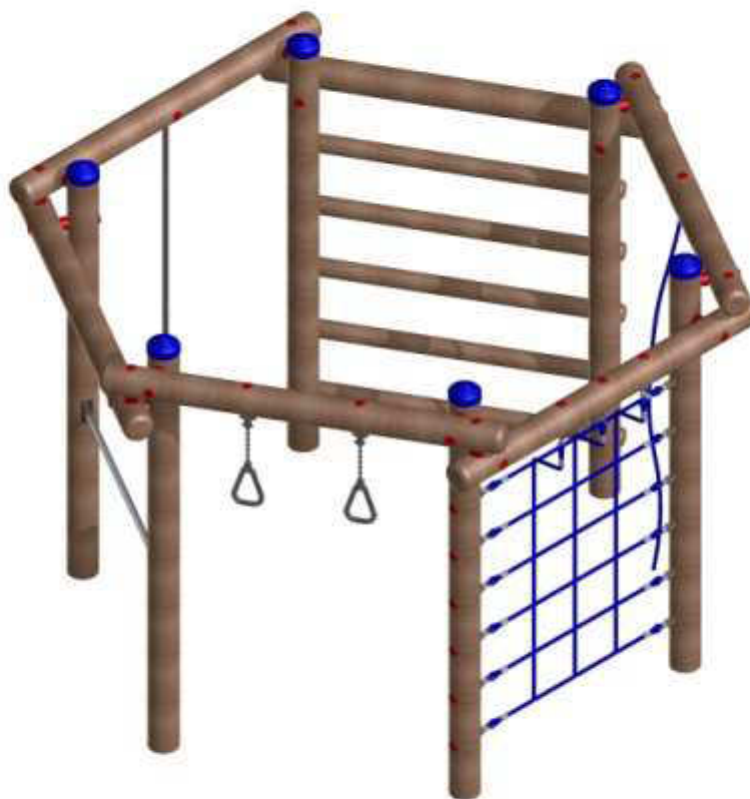

Kletter-Sechseck

Waagrechtes Kletternetz, Klettersprossen, Kletterseil aus PA-Herkulestau, Reckstange aus Edelstahl, Rutschenstange einschließlich Hangelgriffe.

Montiert auf verzinkten Pfostenschuhen

Freie Fallhöhe: 2,15 m

Geräteraum Ø 7,30 m

Bodenart: Fallschutzplatten, Sand, Fallschutzkies

Artikel-Nr.: 120.630

2.245,90 €

Austausch der einzelnen Holzteile durch Stahl, auch mit farblicher Pulverbeschichtung möglich

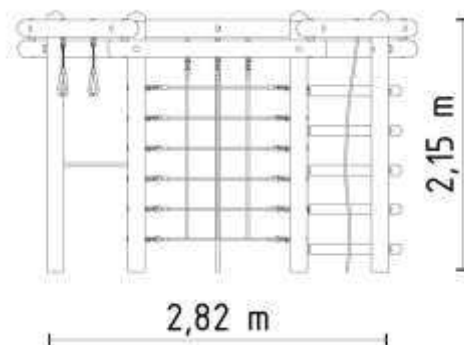
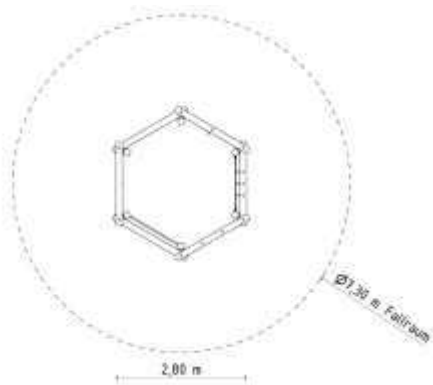

Alle Preise sind Nettopreise, zzgl. MwSt. Gültig bis 31.12.2014, ab Werk. Irrtümer und Technische Änderung vorbehalten.

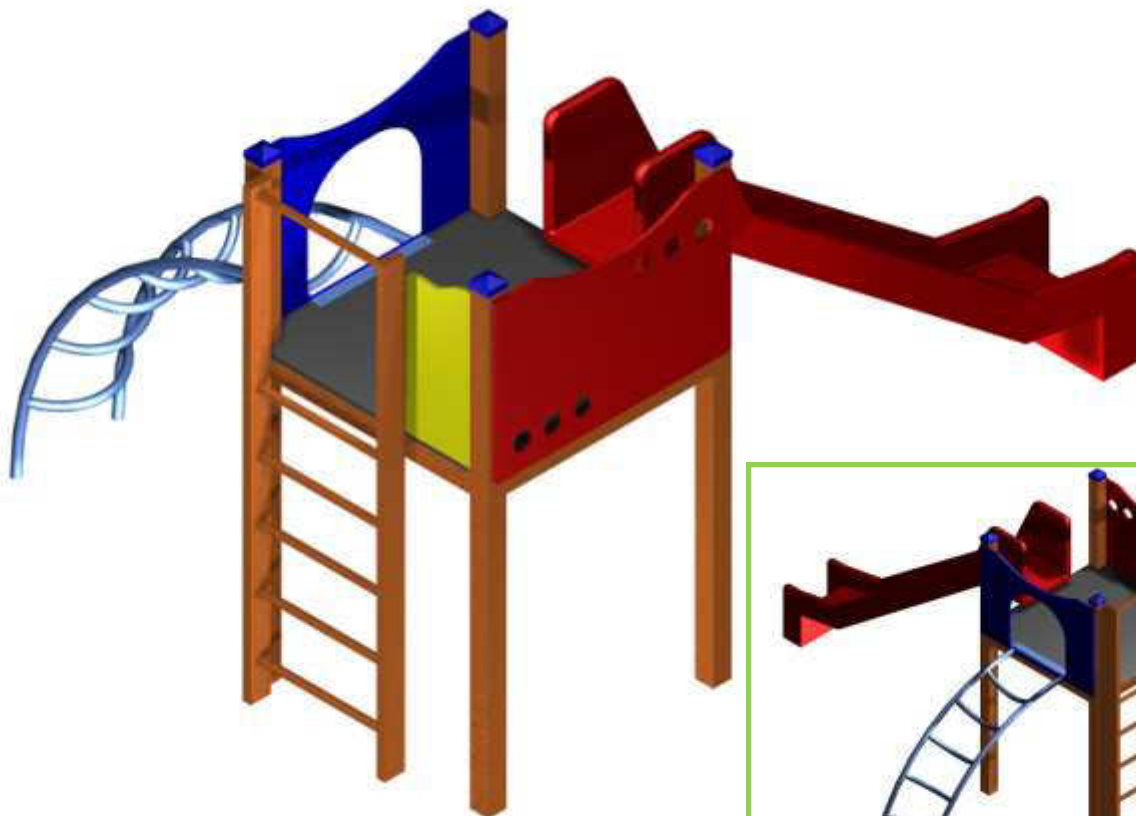

Klettertrum

Aus Kiefernholz Podesthöhe 1,50 m, Aufgangsleiter mit Eschensprossen, Boden- und Seitenplatten aus HD/PE Polyethylen, GFK Rutsche, verzinkte + Pulverbeschichtete Bogenleiter in rot. Montier auf verzinkten Pfostenschuhen.
Freie Fallhöhe: 1,50 m
Geräteraum 5,72 m x 7,18 m.
Bodenart: Rasen, Sand, Fallschutzkies, Fallschutzplatten

Artikel-Nr.: 120.125

2.687,34 €

Austausch der einzelnen Holzteile durch Stahl, auch mit farblicher Pulverbeschichtung möglich

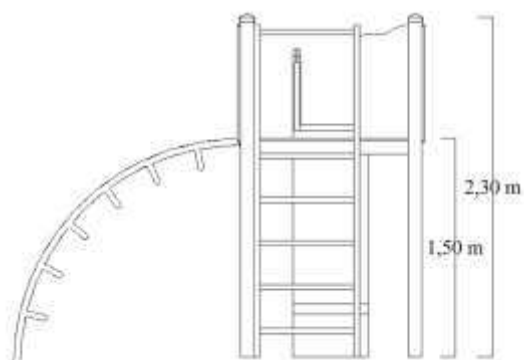
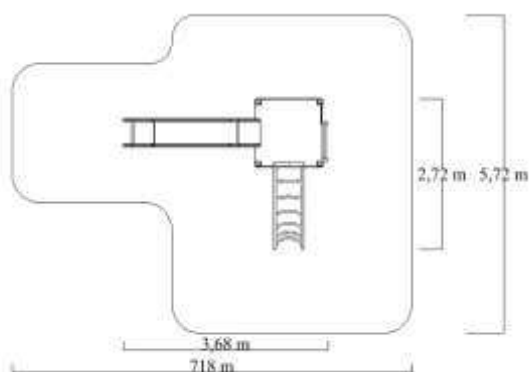

Alle Preise sind Nettopreise, zzgl. MwSt. Gültig bis 31.12.2014, ab Werk. Irrtümer und Technische Änderung vorbehalten.



Kletterspaß

Aus Kiefernholz, 2 x Podest auf 1,50 m, mit Aufgangs-Leiter. Seiten, Boden und Dachplatten aus HD/ PE. Edelstahl Rutschen Stange, Aufgangsrampe einschließlich eines Kletterseils, Doppelschaukel mit 2 Sicherheitsschaukelsitzen. Rutsche aus GFK mit Edelstahl-Belag. Balancierbrücke, Netz aus PA-Herkulestau mit Stahleinlage. Montiert auf Feuerverzinkten Pfostenschuhen.

Freie Fallhöhe: 1,50 m

Geräteraum 11,15 m x 10,55 m

Bodenart: Sand, Rasen, Fallschutzplatten, Fallschutzkies

Artikel-Nr.: 120.187

6.684,47 €

Austausch der einzelnen Holzteile durch Stahl, auch mit farblicher Pulverbeschichtung möglich

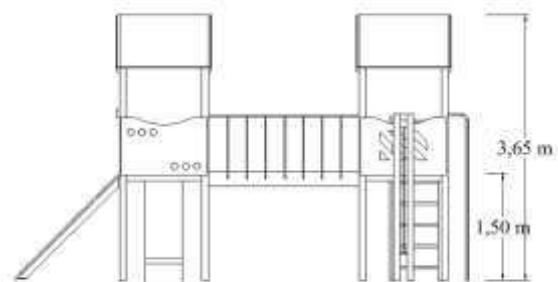
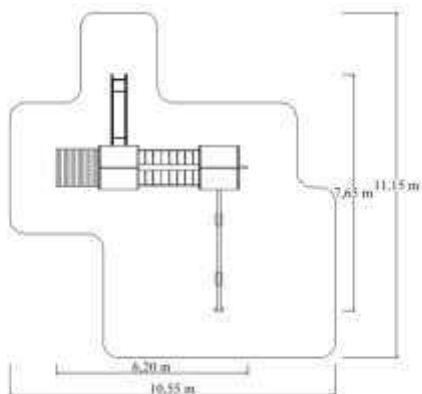

Alle Preise sind Nettopreise, zzgl. MwSt. Gültig bis 31.12.2014, ab Werk. Irrtümer und Technische Änderung vorbehalten.



Klettertraum

Aus Kiefernholz, 2 Podest auf 1,50 m. Seiten, Boden und Dachplatten aus HD Polyethylen, GFK Rutsche, Aufgangsrampe einschließlich eines Kletterseil, Edelstahl Rutschen Stange. Montiert auf Feuerverzinkten Pfostenschuhen.

Freie Fallhöhe: 1,50 m

Geräteraum 7,44 m x 7,40 m

Bodenart: Sand, Rasen, Fallschutzplatten, Fallschutzkies

Artikel-Nr.: 120.131

4.685,00 €

Austausch der einzelnen Holzteile durch Stahl, auch mit farblicher Pulverbeschichtung möglich

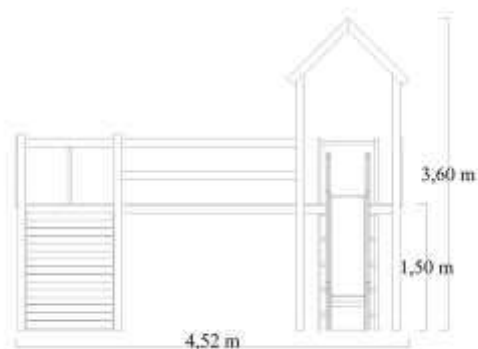
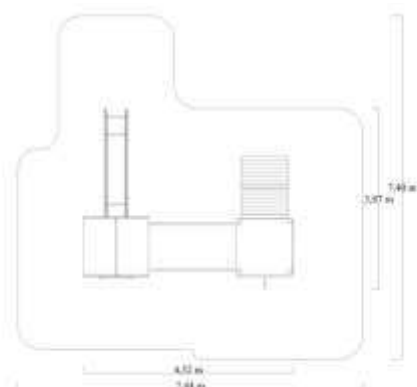

Alle Preise sind Nettopreise, zzgl. MwSt. Gültig bis 31.12.2014, ab Werk. Irrtümer und Technische Änderung vorbehalten.



Spiel-Kombi-Anlage

aus Kiefernholz, 2 Podeste auf 1,25 m und 1,50 m. Boden und Dachplatten aus HD Polyethylen, Verzinkte Rutsche mit Edelstahlrutschfläche, Aufgangsrampe einschließlich eines Kletterseil, Edelstahl Rutschen Stange, Aufgangskletternetz, zwei Aufgangsleitern. Montiert auf Feuerverzinkten Pfostenschuhen.

Freie Fallhöhe: 1,50 m

Geräteraum 7,12 m x 10,25 m

Bodenart: Sand, Rasen, Fallschutzplatten, Fallschutzkies

Artikel-Nr.: 120.133

6.680,00 €

Austausch der einzelnen Holzteile durch Stahl, auch mit farblicher Pulverbeschichtung möglich

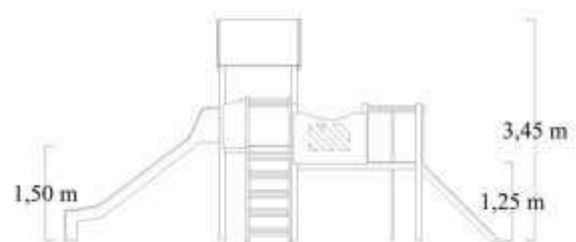
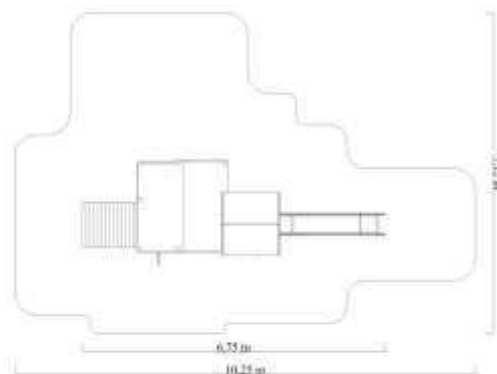

Alle Preise sind Nettopreise, zzgl. MwSt. Gültig bis 31.12.2014, ab Werk. Irrtümer und Technische Änderung vorbehalten.



B

Kletterturm mit Schrägdach aus Lärchenholz mit einer Podest Höhe von 2,00m. Senkrechtes Spinnennetz mit 50 cm Abstand zu den Pfostenschuhen, Waagerechte Edelstahlleiter mit einer Länge von ca. 2,50 m ,Kletterwand Höhe ca. 2,80 m und 2 Senkrechten Kletter-/ Rutschstangen, eine Aufgangsrampe mit Kletterseil, Montiert auf verzinkten Pfostenschuhen.
Freie Fallhöhe: 2,50 m
Geräteraum 9,70 m x 6,00 m
Bodenart: Sand, Rasen, Fallschutzplatten, Fallschutzkies

Artikel-Nr.: 120.166

5.825,00 €

Austausch der einzelnen Holzteile durch Stahl, auch mit farblicher Pulverbeschichtung möglich



The Grocer's

Seitenteile aus Polyethylen, Podesthöhe 1,20 m, Rutsche aus GFK mit Edelstahlbelag, Kletter-Netz aus PA-Herkulestau mit Stahleinlage, Montiert auf verzinkten Pfostenschuhen.

Freie Fallhöhe: 2,15 m

Geräteraum 5,85 m x 7,85 m

Bodenart: Sand, Fallschutzplatten, Fallschutzkies

Artikel-Nr.: 120.112

2.935,00 €

Austausch der einzelnen Holzteile durch Stahl, auch mit farblicher Pulverbeschichtung möglich

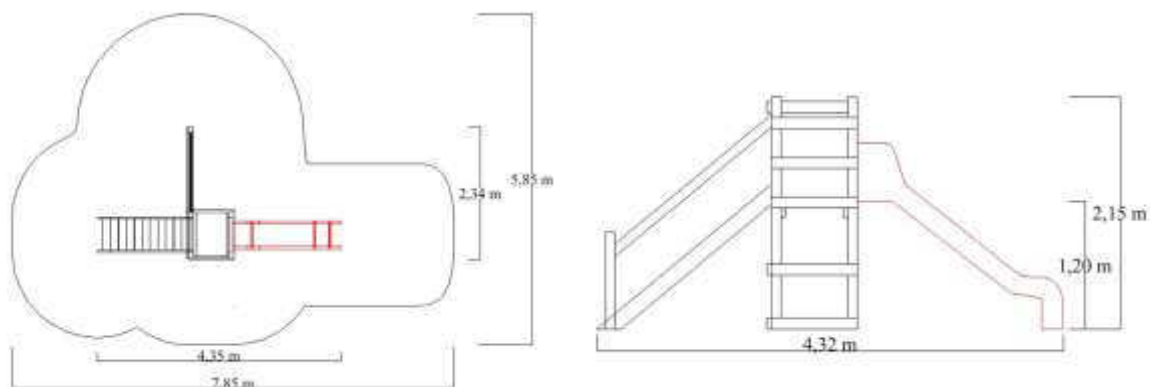

Alle Preise sind Nettopreise, zzgl. MwSt. Gültig bis 31.12.2014, ab Werk. Irrtümer und Technische Änderung vorbehalten.



Rutschen Turm aus HD/PE

Kletterturm 1,20x1,20 m, Standpfosten 90 x 90 mm, Dach und Seitenplatten aus HD/PE Polyethylen, Podest- höhe 1,50m. Rutschenfläche aus Edelstahl, Seitenwange und Rohre aus feuerverzinkten Stahl, Breite 480 mm Gesamthöhe des Turms 3,20 m, mit einer Aufgangsleiter und zwei Zwischenböden, Montiert auf verzinkten Pfostenschuhen.

Freie Fallhöhe: 1,5 m

Geräteraum 4,28 m x 7,83 m

Bodenart: Sand, Rasen, Fallschutzplatten, Fallschutzkies

Artikel-Nr.: 120.164

3.245,50 €

Austausch der einzelnen Holzteile durch Stahl, auch mit farblicher Pulverbeschichtung möglich

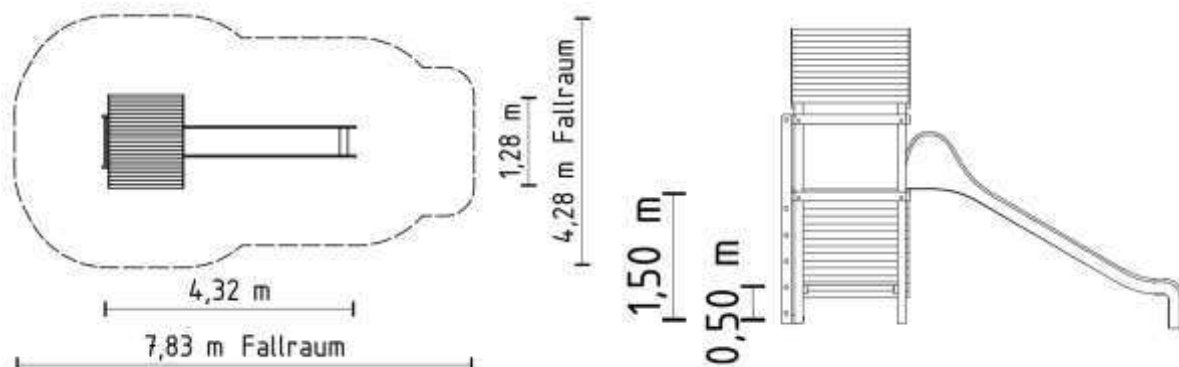

Alle Preise sind Nettopreise, zzgl. MwSt. Gültig bis 31.12.2014, ab Werk. Irrtümer und Technische Änderung vorbehalten.



B

Aus Kiefernholz, Podesthöhe des Turm 1,50 m. Seiten, Boden und Dachplatten aus HD/ PE Polyethylen. GFK-Rutschen Stange, Aufgangsrampe einschließlich des Kletterseil, Doppelschlaudel mit 2 Sicherheitsschaukelsitzen, GFK Rutsche. Montiert auf Feuerverzinkten Pfostenschuhen

Freie Fallhöhe: 1,20 m

Geräteraum 6,38 m x 10,45 m

Bodenart: Rasen, Fallschutzplatten

Geräteraum: 7,38 m x 10,45 m.

Bodenart: Sand, Fallschutzkies

Artikel-Nr.: 120.113

3.679,40 €

Austausch der einzelnen Holzteile durch Stahl, auch mit farblicher Pulverbeschichtung möglich

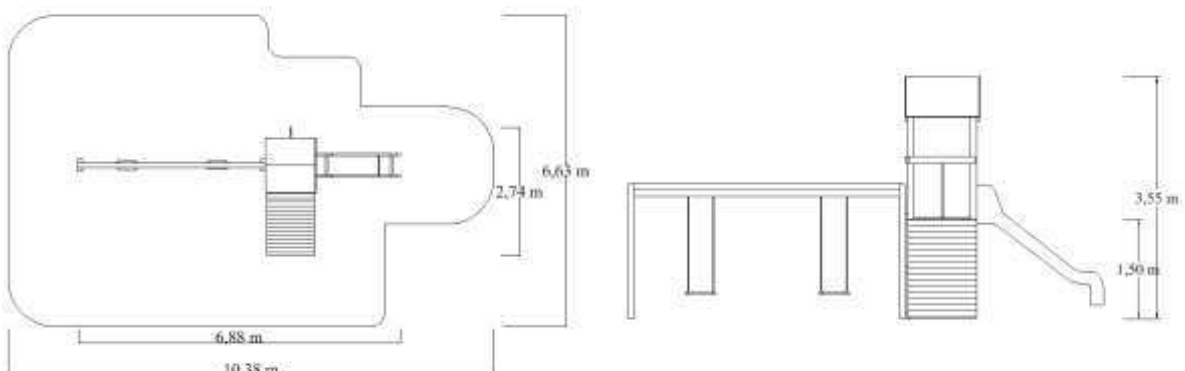

Alle Preise sind Nettopreise, zzgl. MwSt. Gültig bis 31.12.2014, ab Werk. Irrtümer und Technische Änderung vorbehalten.

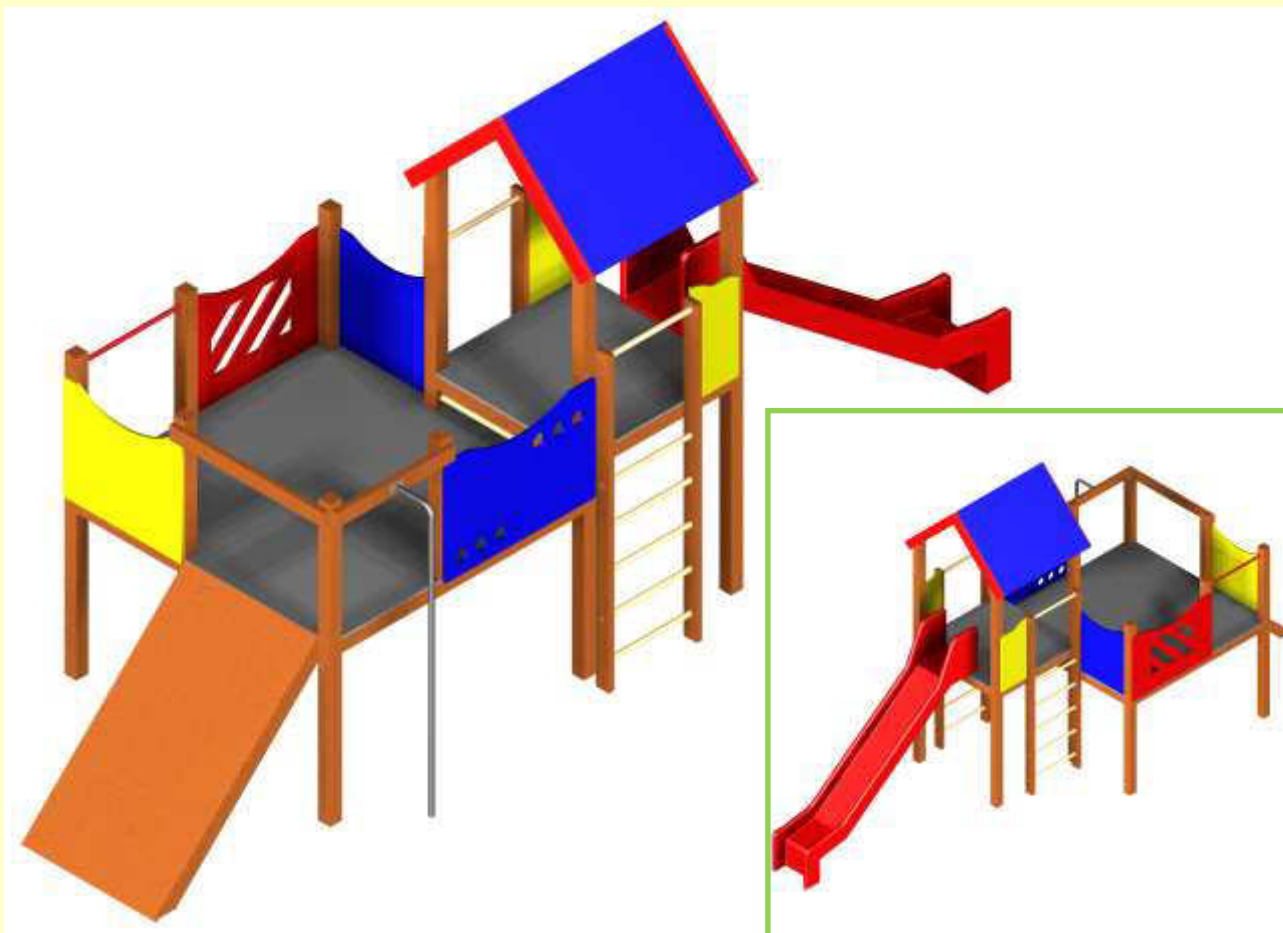

Spiel-Kombi

Aus Kiefernholz, 2 Podest auf 1,25 m und 1,50 m. Seiten, Boden und Dachplatten aus HD Polyethylen, Verzinkt Rutsche mit Edelstahlrutschfläche, Aufgangsrampe Einschließlich eines Kletterseil, Edelstahl Rutschen Stange. Aufgangsklitternetz. Zwei Aufgangsleitern.

Montiert auf Feuerverzinkten Pfostenschuhen.

Freie Fallhöhe: 1,5 m

Geräteraum 7,12 m x 10,25 m

Bodenart: Sand, Rasen, Fallschutzplatten, Fallschutzkies

Artikel-Nr.: 120.132

6.220,00 €

Austausch der einzelnen Holzteile durch Stahl, auch mit farblicher Pulverbeschichtung möglich

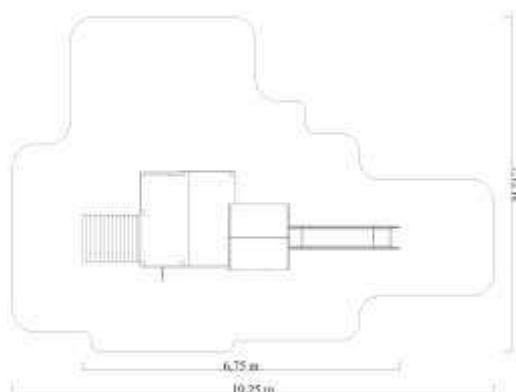

Alle Preise sind Nettopreise, zzgl. MwSt. Gültig bis 31.12.2014, ab Werk. Irrtümer und Technische Änderung vorbehalten.



Rampenspaß

Kletterturm aus Kiefernholz 1,00x1,00 m, Standpfosten 90 x 90 mm, Podest- höhe 1,50m. Rutsche aus GFK Breite 480 mm Gesamthöhe des Turms 2,60 m, mit einer Aufgangsleiter und zwei Schrägen. Erste Schräge mit Klettergriffen zweite mit einem Kletterseil. Montiert auf verzinkten Pfostenschuhen.

Freie Fallhöhe: 1,5 m

Geräteraum 7,05 m x 6,85 m

Bodenart: Sand, Rasen, Fallschutzplatten, Fallschutzkies

Artikel-Nr.: 120.186

2.570,00 €

Austausch der einzelnen Holzteile durch Stahl, auch mit farblicher Pulverbeschichtung möglich

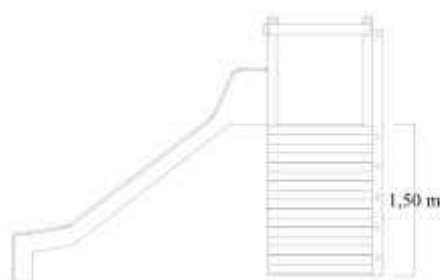
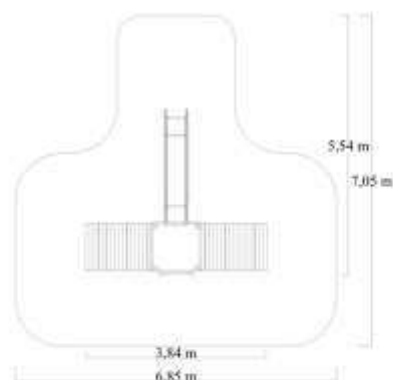

Alle Preise sind Nettopreise, zzgl. MwSt. Gültig bis 31.12.2014, ab Werk. Irrtümer und Technische Änderung vorbehalten.



Rutschen Turm

Kletterturm aus Kiefernholz 1,20 x 1,20 m, Standpfosten 90 x 90 mm, Podest- höhe 1,50m. Rutschenfläche aus Edelstahl, Seitenwange und Rohre aus feuerverzinkten Stahl, Breite 480 mm Gesamthöhe des Turms 3,20 m, mit einer Aufgangsleiter und zwei Zwischenböden. Montiert auf verzinkten Pfostenschuhen.

Freie Fallhöhe: 1,5 m

Geräteraum 4,28 m x 7,83 m

Bodenart: Sand, Rasen, Fallschutzplatten, Fallschutzkies

Artikel-Nr.: 120.165

2.865,00 €

Austausch der einzelnen Holzteile durch Stahl, auch mit farblicher Pulverbeschichtung möglich

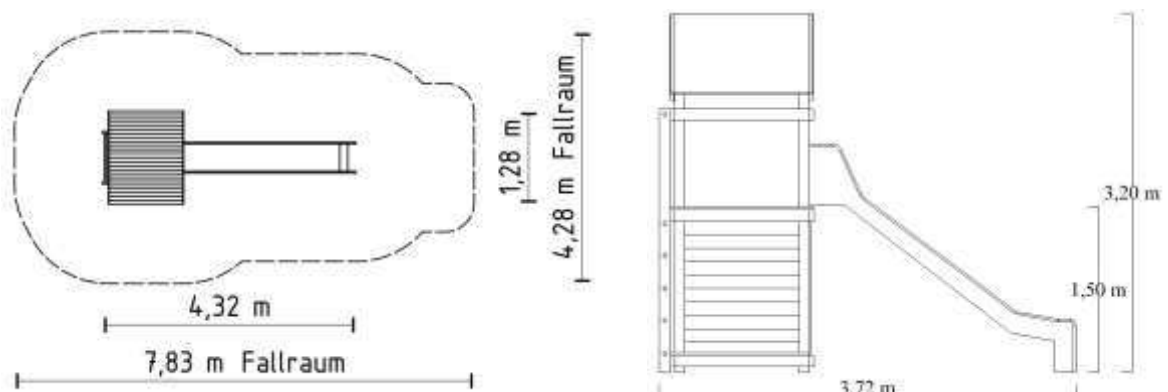

Alle Preise sind Nettopreise, zzgl. MwSt. Gültig bis 31.12.2014, ab Werk. Irrtümer und Technische Änderung vorbehalten.

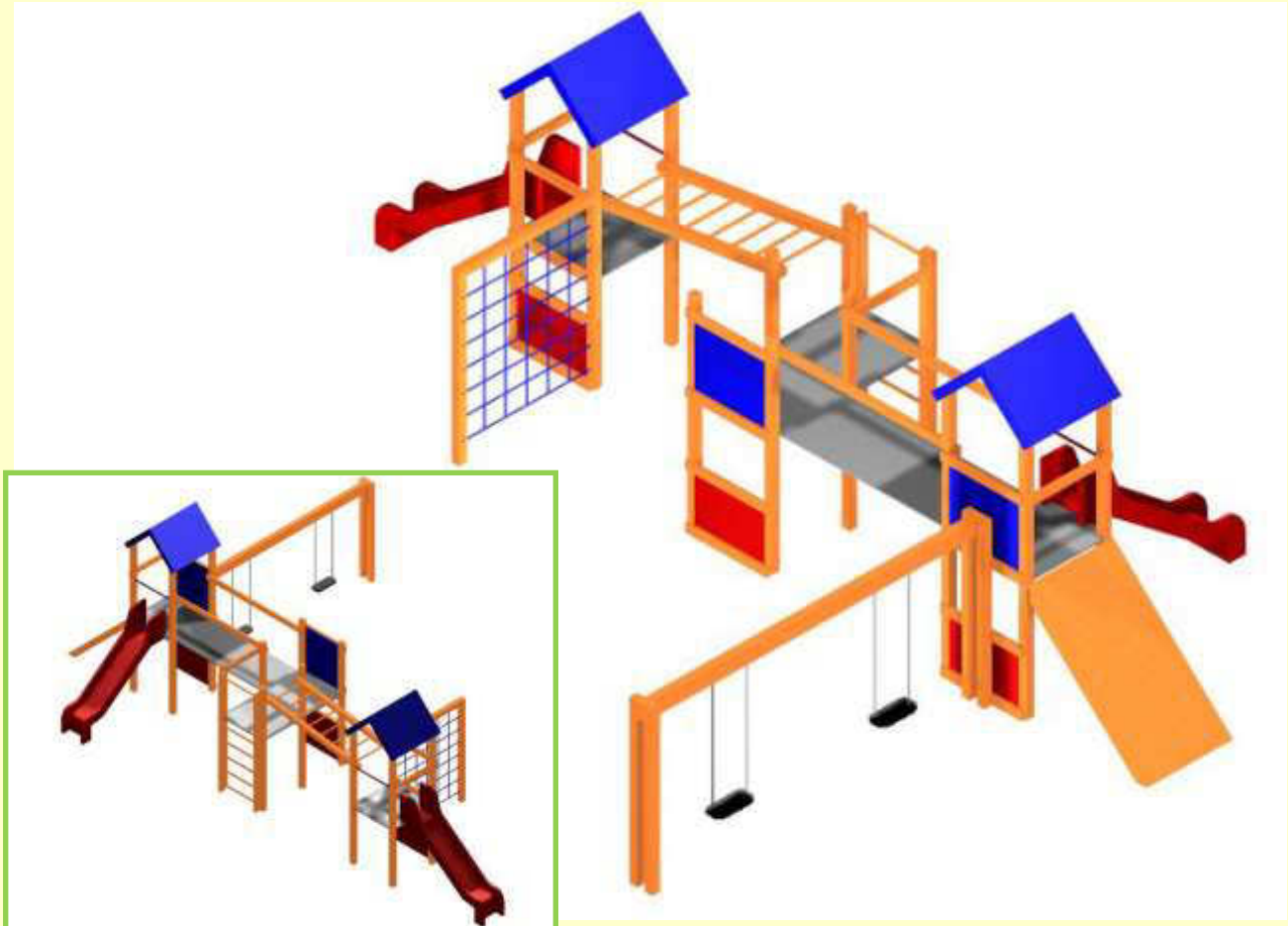

B

Aus Kiefernholz, 2 x Podest auf 1,50 m, 1 Podest auf 1,20 m hoch. Seiten, Boden und Dachplatten aus HD/ PE. Edelstahl Rutschen Stange, Aufgangsrampe einschließlich des Kletterseil, Doppelschlaudel mit 2 Sicherheitsschaukelsitzen, 2 Rutsche aus GFK mit Edelstahlbelag. Kletter-Netz aus PA-Herkulestau mit Stahleinlage, Hangelbrücke. Montiert auf Feuerverzinkten Pfostenschuhen.

Freie Fallhöhe: 1,5 m

Geräteraum 10,40 m x 14,35 m

Bodenart: Sand, Rasen, Fallschutzplatten, Fallschutzkies

Artikel-Nr.: 120.111

8.269,00 €

Austausch der einzelnen Holzteile durch Stahl, auch mit farblicher Pulverbeschichtung möglich

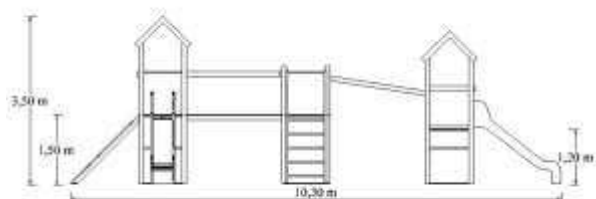
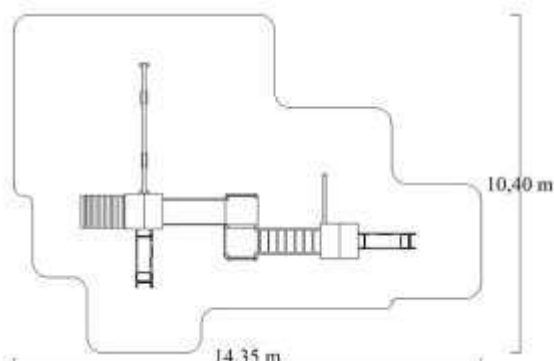

Alle Preise sind Nettopreise, zzgl. MwSt. Gültig bis 31.12.2014, ab Werk. Irrtümer und Technische Änderung vorbehalten.



Kombi-Anlage mit Stahl Schaukel

Aus Kiefernholz, Podesthöhe des Turm 1,50 m. Seiten, Boden und Dachplatten aus HD/ PE Polyethylen. Rutschen-Stange aus Edelstahl, Aufgangsrampe einschließlich des Kletterseil, Doppelschaukel Überleger aus Edelstahl, mit 2 Sicherheitsschaukelsitzen, GFK Rutsche. Montiert auf Feuerverzinkten Pfostenschuhen.

Freie Fallhöhe: 1,20 m

Geräteraum 6,38 m x 10,45 m

Bodenart: Rasen, Fallschutzplatten

Geräteraum: 7,38 m x 10,45 m.

Bodenart: Sand, Fallschutzkies

Artikel-Nr.: 120.114

3.879,40 €

Austausch der einzelnen Holzteile durch Stahl, auch mit farblicher Pulverbeschichtung möglich

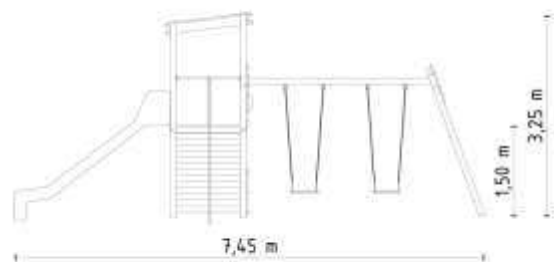
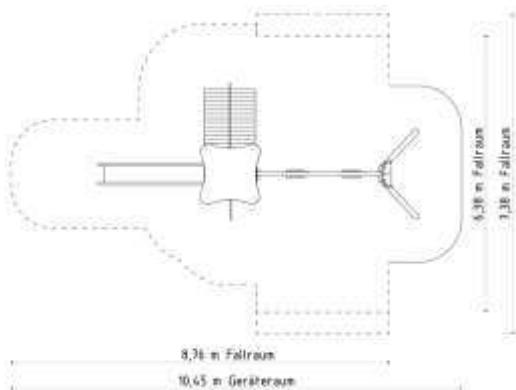

Alle Preise sind Nettopreise, zzgl. MwSt. Gültig bis 31.12.2014, ab Werk. Irrtümer und Technische Änderung vorbehalten.



Doppelschaukel mit Podest

Podesthöhe 1,50m. Zugang über eine Aufgangsleiter, Doppelschaukel mit Edelstahl Überleger. Kletterseil und einem Bullauge, mit beispielbarem Gesicht. Montiert auf verzinkten Pfostenschuhen.

Freie Fallhöhe: 1,50 m

Geräteraum 7,47 m x 6,40 m

Bodenart: Rasen, Fallschutzplatten

Geräteraum: 7,47 m x 7,40 m.

Bodenart: Sand, Fallschutzkies

Artikel-Nr.: 120.0165

2.245,00 €

Austausch der einzelnen Holzteile durch Stahl, auch mit farblicher Pulverbeschichtung möglich

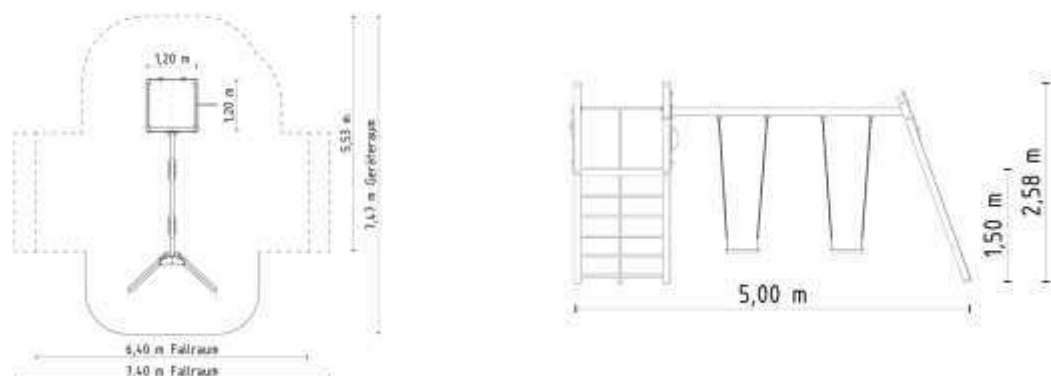

Alle Preise sind Nettopreise, zzgl. MwSt. Gültig bis 31.12.2014, ab Werk. Irrtümer und Technische Änderung vorbehalten.



Rutschen Turm 8m

Rutschen-Turm aus Kiefern-Holz, Schrägdach aus Polyethylen, erstes Podest auf 1,50 m Höhe zweites Podest auf 3,00m, Rutschen einstieg ca. 3,00 m, Höhen unterschied inkl. des Hügels ca. 4,40 m, Röhren-Rutsche aus Polyethylen im Farbwechsel Rot/Gelb Länge der Rutsche 8,00 m. Montiert auf verzinkten Pfostenschuhen

Freie Fallhöhe: 1,50 m

Geräteraum 5,50 m x 12,00 m

Bodenart: Sand, Fallschutzplatten, Fallschutzkies

Artikel-Nr.: 120.416

5.890,00 €

Austausch der einzelnen Holzteile durch Stahl, auch mit farblicher Pulverbeschichtung möglich



Rutschenplattform

Podesthöhe 1,50m. Zugang über eine Aufgangsleiter. Montierte Rotierte Polyethylen Rutsche Seitenplatten und Podestplatte aus HD/PE Polyethylen. Montiert auf verzinkten Pfostenschuhen.

Freie Fallhöhe: 1,50 m

Geräteraum 3,83 m x 7,29 m

Bodenart: Rasen, Fallschutzplatten, Sand, Fallschutzkies

Artikel-Nr.: 120.480

1.292,28 €

Austausch der einzelnen Holzteile durch Stahl, auch mit farblicher Pulverbeschichtung möglich

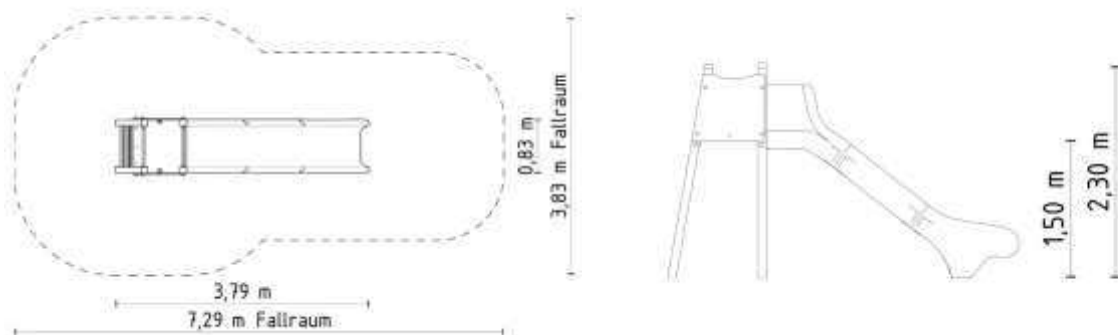

Alle Preise sind Nettopreise, zzgl. MwSt. Gültig bis 31.12.2014, ab Werk. Irrtümer und Technische Änderung vorbehalten.



Rutschenturm

Podesthöhe 1,50m. Zugang über eine Aufgangsleiter. Montierte GFK Rutsche Seitenplatten und Podestplatte aus HD/PE Polyethylen, und einem Bullauge. Montiert auf verzinkten Pfostenschuhen.

Freie Fallhöhe: 1,50 m

Geräteraum 4,24 m x 7,13 m

Bodenart: Rasen, Fallschutzplatten, Sand, Fallschutzkies

Artikel-Nr.: 120.485

1.789,00 €

Austausch der einzelnen Holzteile durch Stahl, auch mit farblicher Pulverbeschichtung möglich

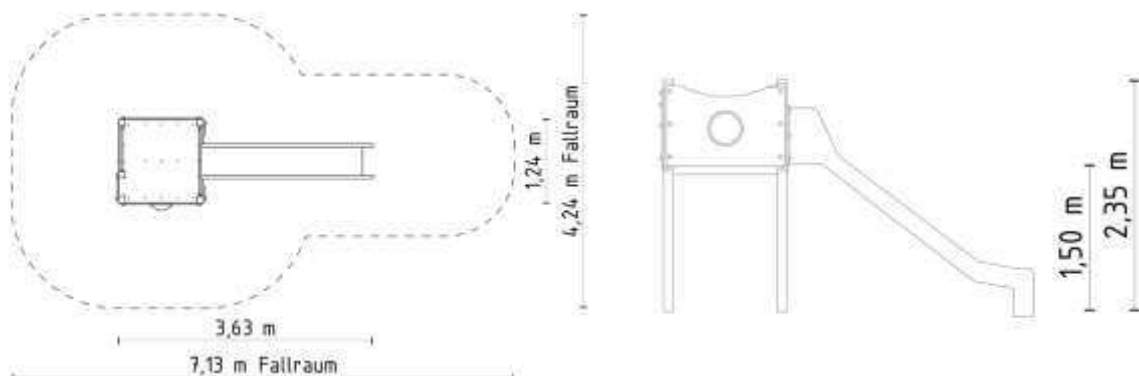

Alle Preise sind Nettopreise, zzgl. MwSt. Gültig bis 31.12.2014, ab Werk. Irrtümer und Technische Änderung vorbehalten.

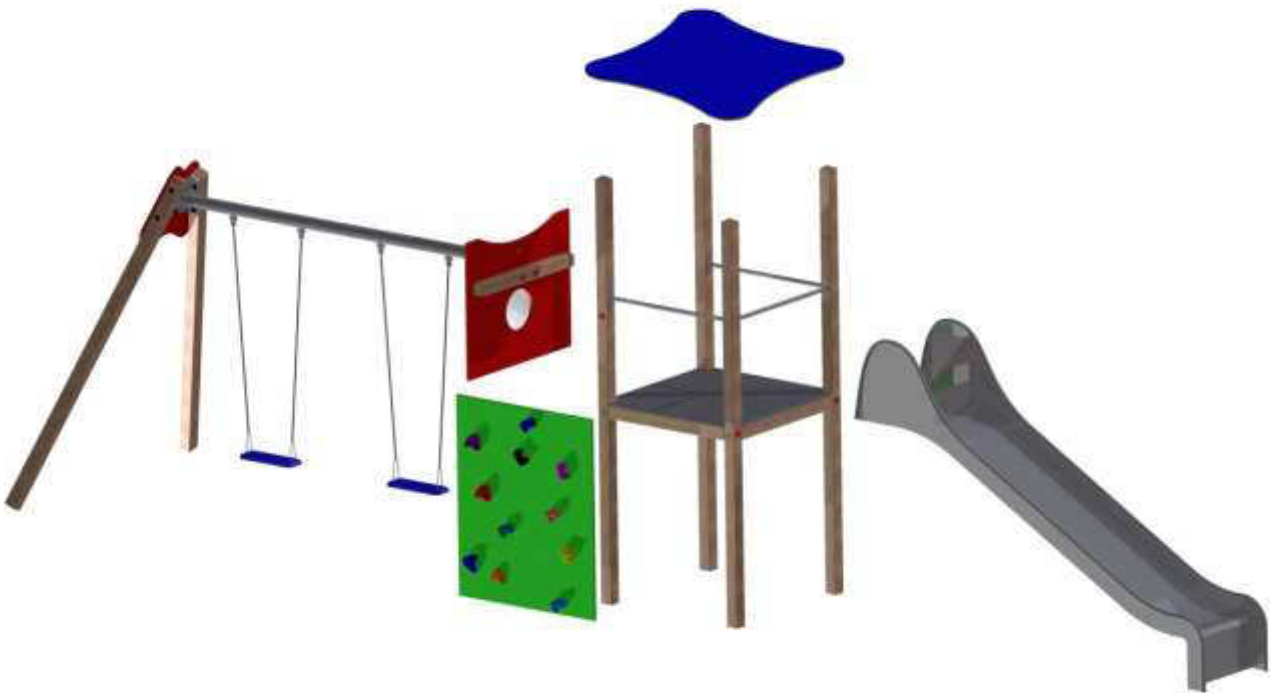

Modulbau Beispiel

Sie können über die Module Ihr individuelles Spielgerät nach eigene Vorstellungen und Wünschen zusammen stellen.

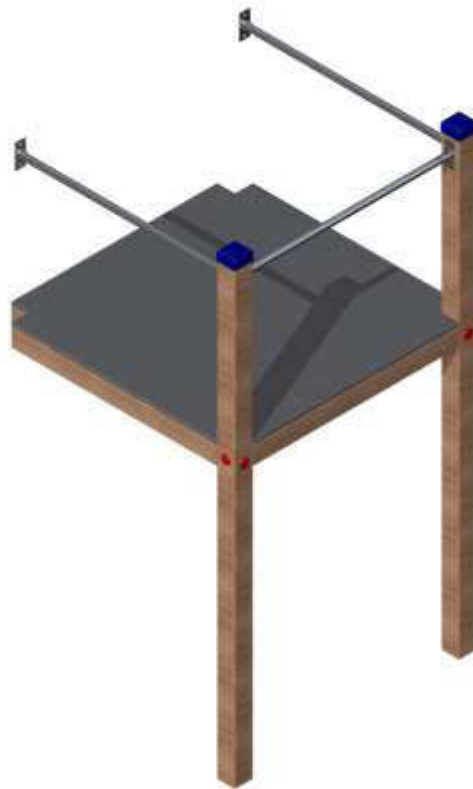
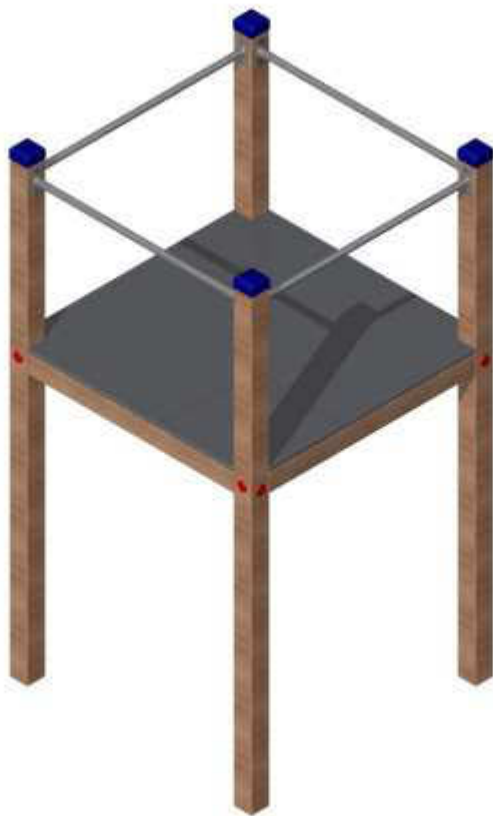

Modulbau Spielturm

Aus Kiefernholz, Podestplatte aus HD/PE Polyethylen,
Geländer aus Edelstahl.
Montiert auf verzinkten Pfostenschuhen.
Für eine Podesthöhe :

1,00 m Artikel-Nr.: 110.111	1.062,00 €
1,25 m Artikel-Nr.: 110.112	1.078,00 €
1,50 m Artikel-Nr.: 110.113	1.094,00 €
1,75 m Artikel-Nr.: 110.114	1.110,00 €
2,00 m Artikel-Nr.: 110.115	1.126,00 €
2,25 m Artikel-Nr.: 110.116	1.142,00 €
2,50 m Artikel-Nr.: 110.117	1.158,00 €
2,75 m Artikel-Nr.: 110.118	1.174,00 €
3,00 m Artikel-Nr.: 110.119	1.190,00 €

Anbau Spielturm

Aus Kiefernholz, Podestplatte aus HD/PE Polyethylen,
Geländer aus Edelstahl.
Montiert auf verzinkten Pfostenschuhen.
Für eine Podesthöhe :

0,75 m Artikel-Nr.: 110.121	854,20 €
1,00 m Artikel-Nr.: 110.122	870,20 €
1,25 m Artikel-Nr.: 110.123	886,20 €
1,50 m Artikel-Nr.: 110.124	902,20 €
2,75 m Artikel-Nr.: 110.125	918,20 €
2,00 m Artikel-Nr.: 110.126	934,20 €
2,25 m Artikel-Nr.: 110.127	950,20 €
2,50 m Artikel-Nr.: 110.128	966,20 €
2,75 m Artikel-Nr.: 110.129	982,20 €

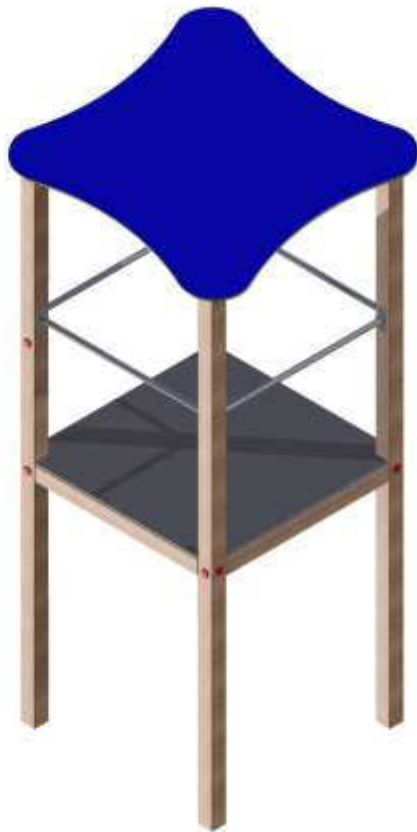

Anbau Dach

Dachplatte aus HD/PE Polyethylen 1,40 m x 1,40 m

Artikel-Nr.: 110.106

312,50 €

Rutschen

Die passenden Anbaurutschen für Ihre individuelle Planung und Gestaltung der Spielanlagen finden Sie im Zubehörbereich [ab der Seite J 2](#)



Anbauschaukel

Schaukel mit 2 Sicherheitssitzen, Edelstahlschaukelketten
Länge ca. 1,80 m. Schaukelüberleger aus Edelstahl,
Schaukelgelenke aus Edelstahl mit Drehwirbel, Seitenplatten
aus HD/PE Polyethylen. Standpfosten 90 x 90 mm.
Montiert auf verzinkten Pfostenschuhen. Lichte Höhe 2,25m

Artikel-Nr.: 110.890

1327,49 €

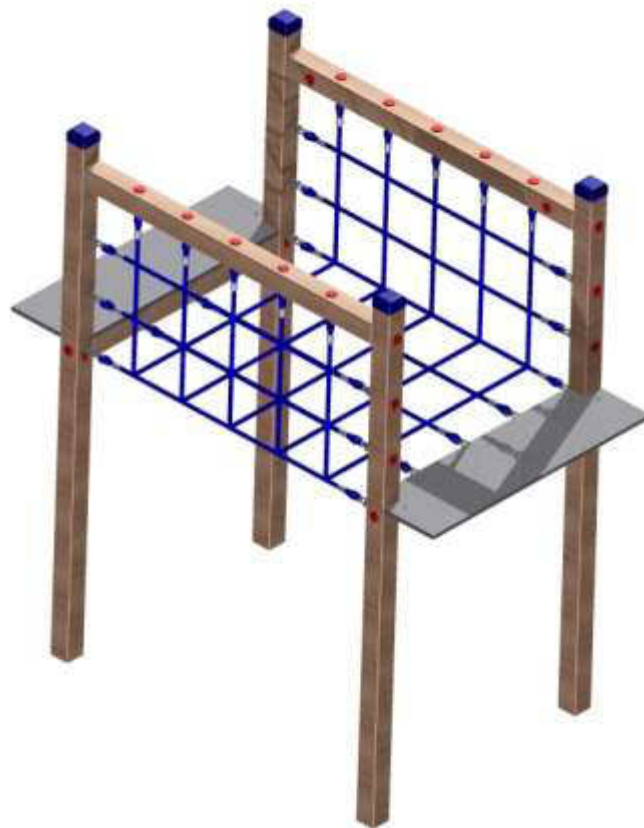
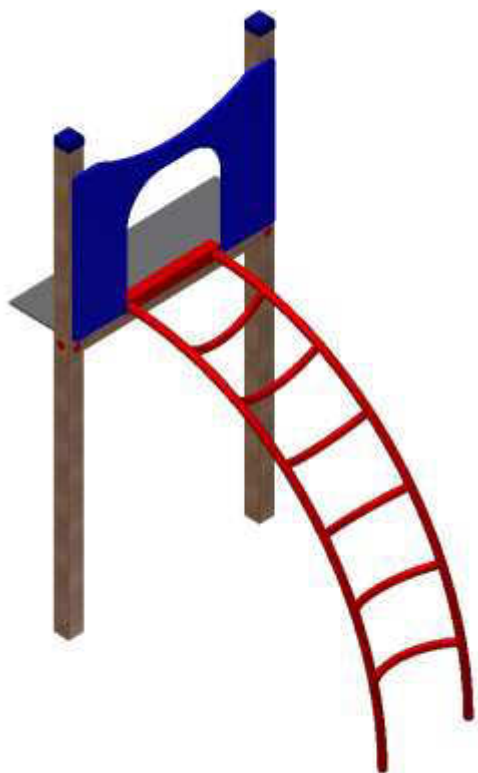

Anbau Bogenleiter

Einschließlich einer Einstiegsplatte aus HD/PE Polyethylen für eine Turmbreite von 1,20. Für eine Podesthöhe :

Verzinkt

1,20 m	Artikel-Nr.: 110.181	454,73 €
1,50 m	Artikel-Nr.: 110.183	493,39€
1,80 m	Artikel-Nr.: 110.185	515,92€
2,00 m	Artikel-Nr.: 110.187	573,01€

Verzinkt + **Pulverbeschichtung** Rot

1,20 m	Artikel-Nr.: 110.182	486,99 €
1,50 m	Artikel-Nr.: 110.184	536,65€
1,80 m	Artikel-Nr.: 110.186	589,13€
2,00 m	Artikel-Nr.: 110.188	628,56€

Anbau Brücke

Aus PA-Herkulesseil mit Stahleinlage Maschenweite ca. 25cm, Netz Spannweite 1,50 m

Artikel-Nr.: 110.854

839,51 €

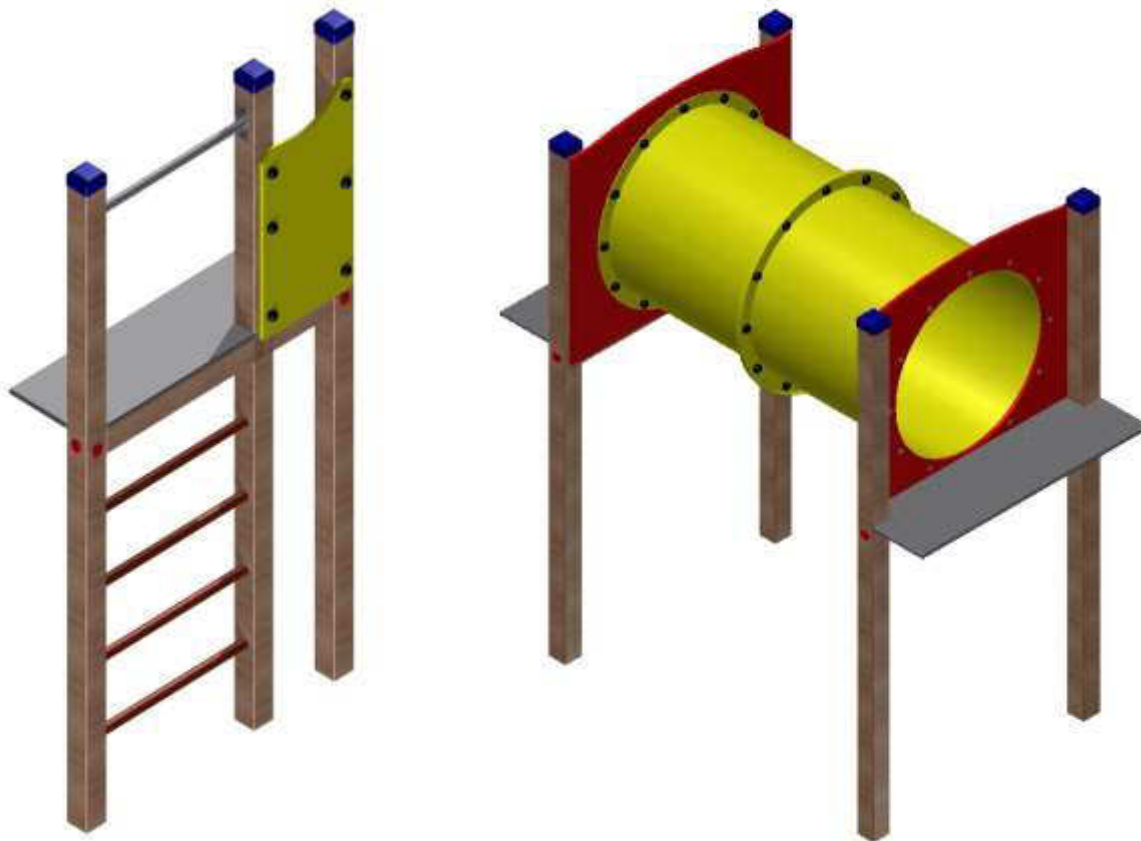

Anbau Aufgangsleiter

Standpfosten montiert auf verzinkten Pfostenschuh.
 Rundstäbe aus Eschenholz.
 Seitenplatte aus HD/PE Polyethylen.
 Für eine Podesthöhe :

1,00 m	Artikel-Nr.: 110.161	270,15 €
1,25 m	Artikel-Nr.: 110.162	289,05 €
1,50 m	Artikel-Nr.: 110.163	307,95 €
1,75 m	Artikel-Nr.: 110.164	326,95 €
2,00 m	Artikel-Nr.: 110.165	345,75 €
2,25 m	Artikel-Nr.: 110.166	364,65 €
2,50 m	Artikel-Nr.: 110.167	383,55 €

Anbau Kriechtunnel

Kriechtunnel aus HD/PE Polyethylen

0,75 m	Artikel-Nr.: 110.862	594,00 €
1,50 m	Artikel-Nr.: 110.863	828,00 €

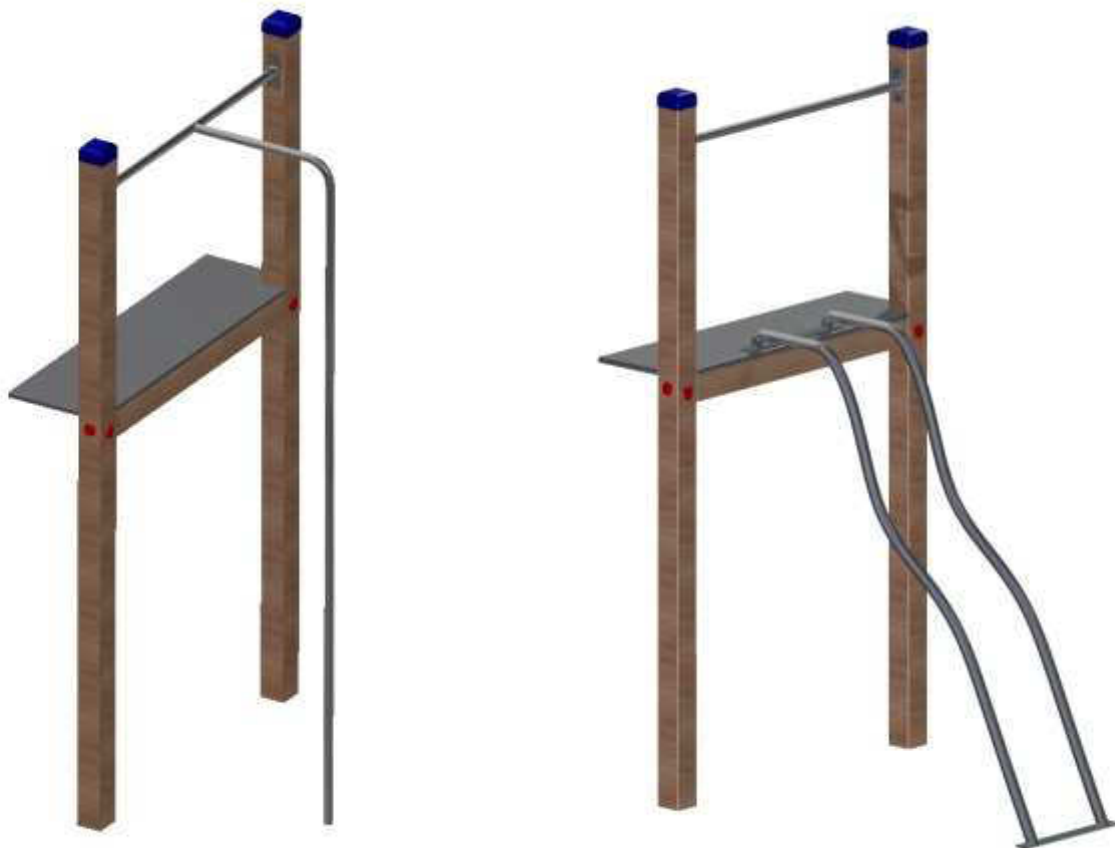

Anbau Rutschenstange

Rutschenstange aus Edelstahl
bis zu einer Podesthöhe :

1,50 m	Artikel-Nr.: 110.131	178,71 €
2,00 m	Artikel-Nr.: 110.132	210,04 €
2,50 m	Artikel-Nr.: 110.133	238,15 €

Doppel-Rutschenstange

Hier handelt es sich um 2 parallel verlaufende Edelstahlrohre,
die statt einer normalen Rutsche verwendet werden können.
Aus Ø 38 mm Edelstahlrohr. Länge ca. 3m, Abstand der
Rohre innen ca. 30 cm. Für eine Podesthöhe 1,50-2,00 m.

Artikel-Nr.: 110.134 328,87 €

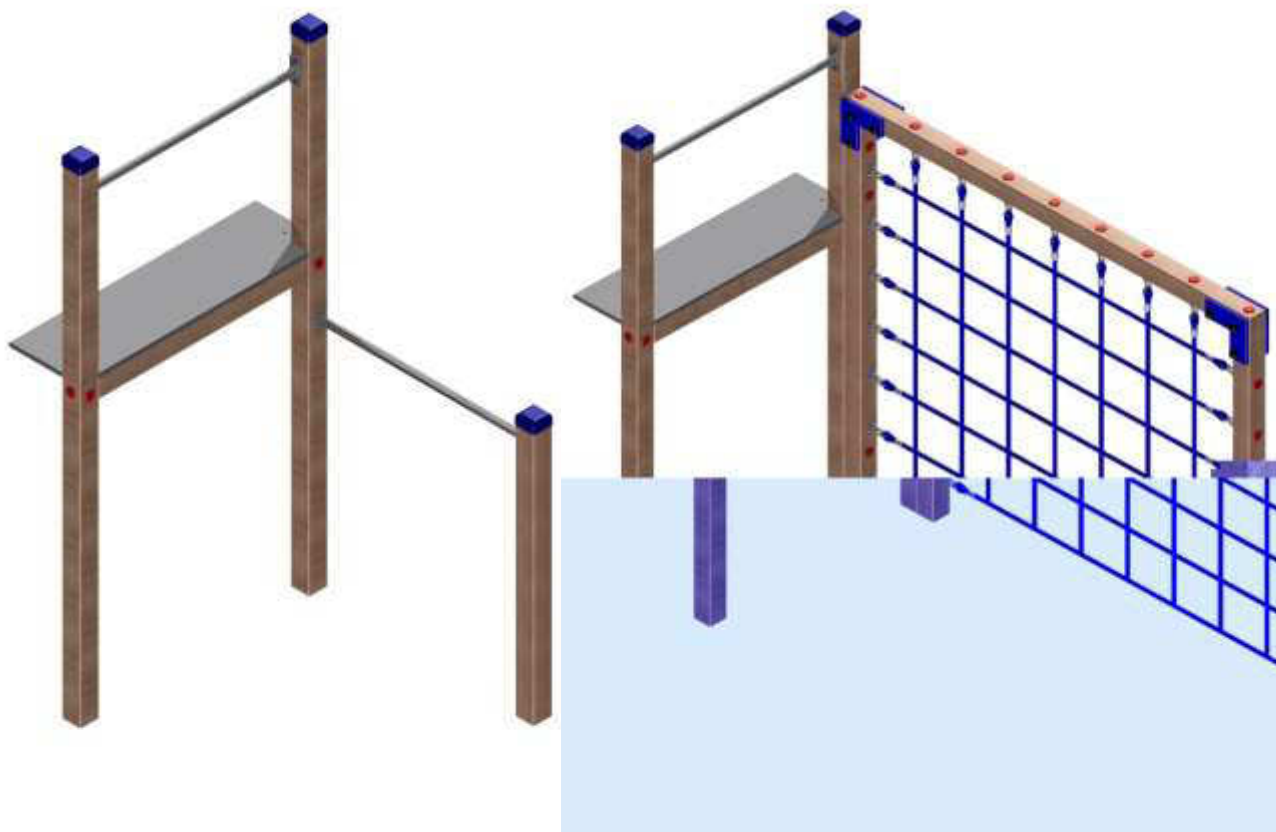

Anbau Reck

Edelstahl Reckstange. Standpfosten Montiert auf einem verzinkten Pfostenschuh.
Reck Höhe 1,20 m

Artikel-Nr.: 110.901

169,00 €

Anbau Kletternetz

Aus PA-Herkulesseil mit Stahleinlage Maschenweite ca. 25cm, Netz Größe Breite 2,00 m x Höhe 2,00 m.
Montiert auf verzinkten Pfostenschuh.
Podesthöhe 1,50 m

Artikel-Nr.: 110.200

789,95 €

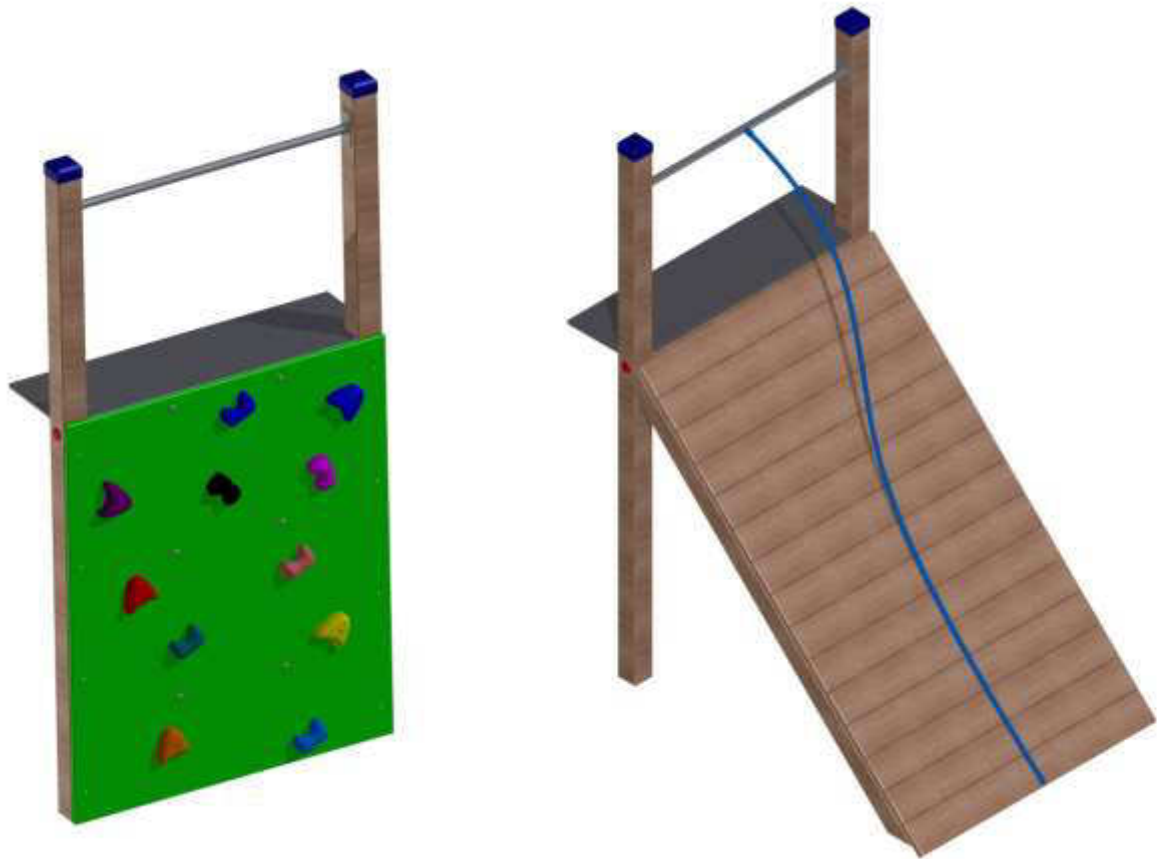

Anbau Kletterwand

Aus HD/PE Polyethylen, Griffe aus Harz-Quarzsand mit V2A Edelstahl Befestigungsschrauben. Breite 1,20 m.
Für eine Podesthöhe :

1,00 m	Artikel-Nr.: 110.831	330,31€
1,25 m	Artikel-Nr.: 110.832	395,87€
1,50 m	Artikel-Nr.: 110.833	451,05€
1,75 m	Artikel-Nr.: 110.834	511,31€
2,00 m	Artikel-Nr.: 110.835	581,91€
2,25 m	Artikel-Nr.: 110.836	636,84€
2,50 m	Artikel-Nr.: 110.837	707,57€

Anbau Aufgangsrampe

Aus Kiefernholz Breite 1,20, Unterzüge aus 9 x9 cm, Kletterseil aus PA-Herkulestau mit Stahleinlage.
Bodenanker zu einbetonieren.
Für eine Podesthöhe :

1,00 m	Artikel-Nr.: 110.151	347,43€
1,25 m	Artikel-Nr.: 110.152	397,43€
1,50 m	Artikel-Nr.: 110.153	446,95€
1,75 m	Artikel-Nr.: 110.154	496,95€



Kombi-Stahl

Aus feuerverzinktem Stahl, Standpfosten Ø139,9/4,5. Bestehend aus einem Turm mit Podesthöhen von 1,50m. Einer Rutsche, einer Kletterwand, einer Bogenleiter und einer Rutschen-Stangen. Podestplatte und Kletterwand aus HD/PE Polyethylen
 Freie Fallhöhe: 1,50 m
 Geräteraum 4,65 m x 9,05 m
 Bodenart: Rasen, Fallschutzplatten, Sand, Fallschutzkies

Verzinkt
 Artikel-Nr.: 120.931

4.081,57 €

Aus feuerverzinktem Stahl + Pulverbeschichtung, Standpfosten Ø139,9/4,5. Bestehend aus einem Turm mit Podesthöhen von 1,50m. Einer Rutsche, einer Kletterwand, einer Bogenleiter und einer Rutschen-Stangen. Podestplatte und Kletterwand aus HD/PE Polyethylen
 Freie Fallhöhe: 1,50 m
 Geräteraum 4,65 m x 9,05 m
 Bodenart: Rasen, Fallschutzplatten, Sand, Fallschutzkies

Verzinkt + Pulverbeschichtung

Artikel-Nr.: 120.93P

4.382,39 €

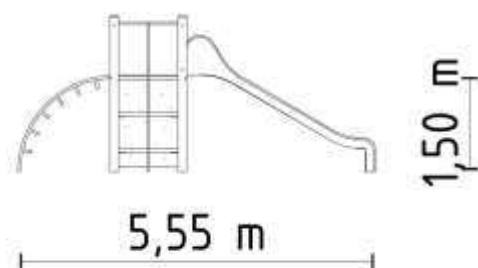
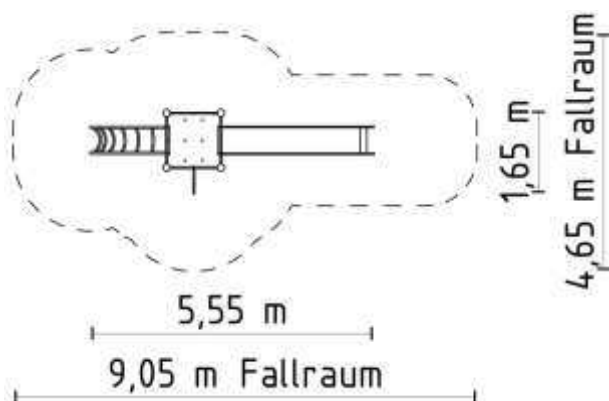

Alle Preise sind Nettopreise, zzgl. MwSt. Gültig bis 31.12.2014, ab Werk. Irrtümer und Technische Änderung vorbehalten.

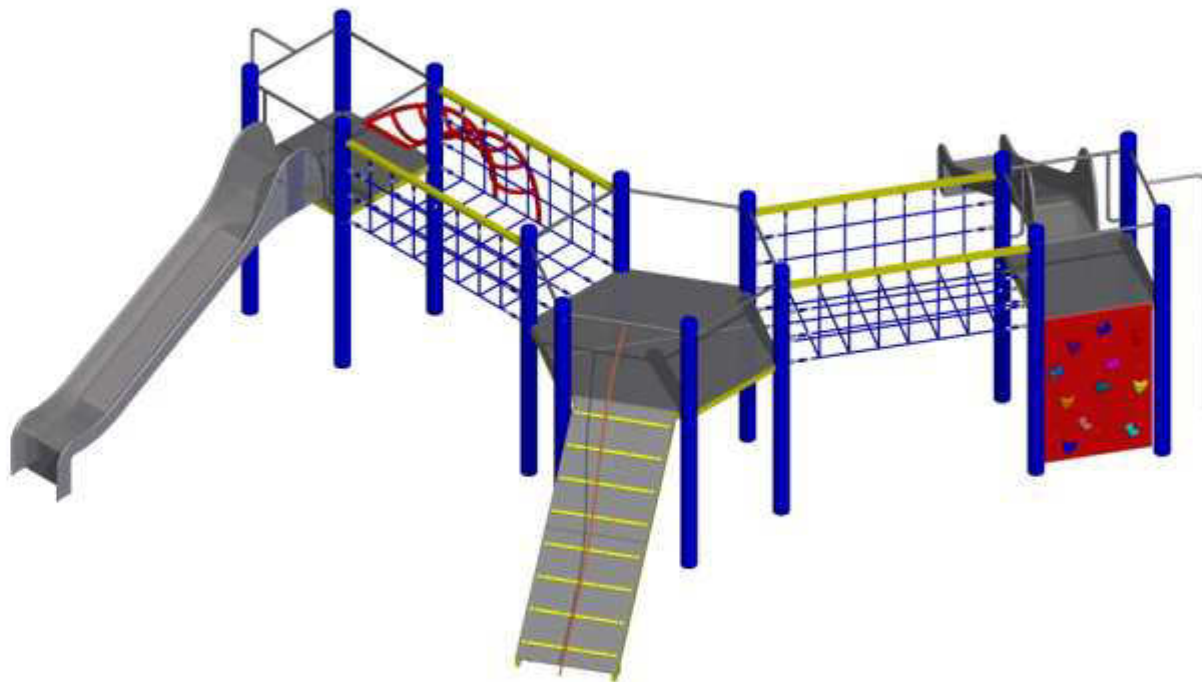

Stahl-Kletter-Anlage

Standpfosten Ø139,9/4,5, Querstreben 40/60/4, aus feuerverzinktem Stahl. Bestehend aus drei Türmen mit Podesthöhen von 1,50m. Zwei Rutschen, einer Kletterwand, einer Aufgangsrampe mit Kletterseil aus PA-Herkules Tau, zwei Netzbrücken, einer Bogenleiter und zwei Rutschen-Stangen. Podestplatten und Kletterwand aus HD/PE Polyethylen

Freie Fallhöhe: 1,50 m

Geräteraum 10,23 m x 12,15 m

Bodenart: Rasen, Fallschutzplatten, Sand, Fallschutzkies

Verzinkt

Artikel-Nr.: 120.951

12.890,47 €

Verzinkt + Pulverbeschichtung

Artikel-Nr.: 120.951P

14.498,43 €

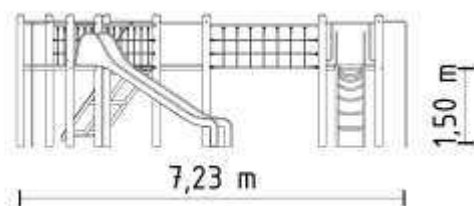

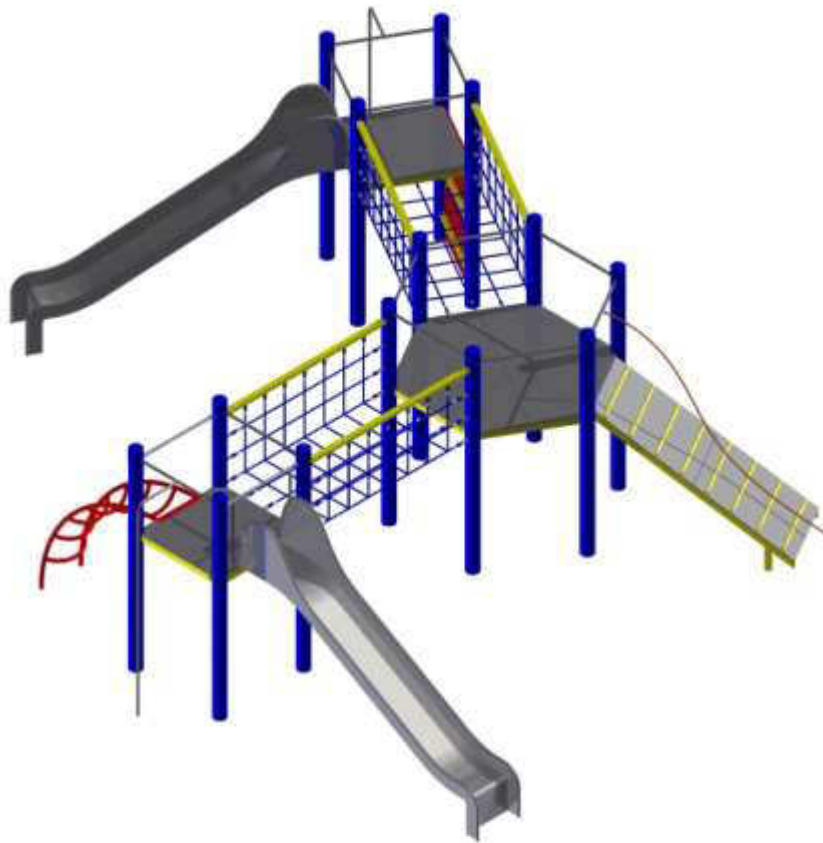

Stahl-Kletter-Anlage

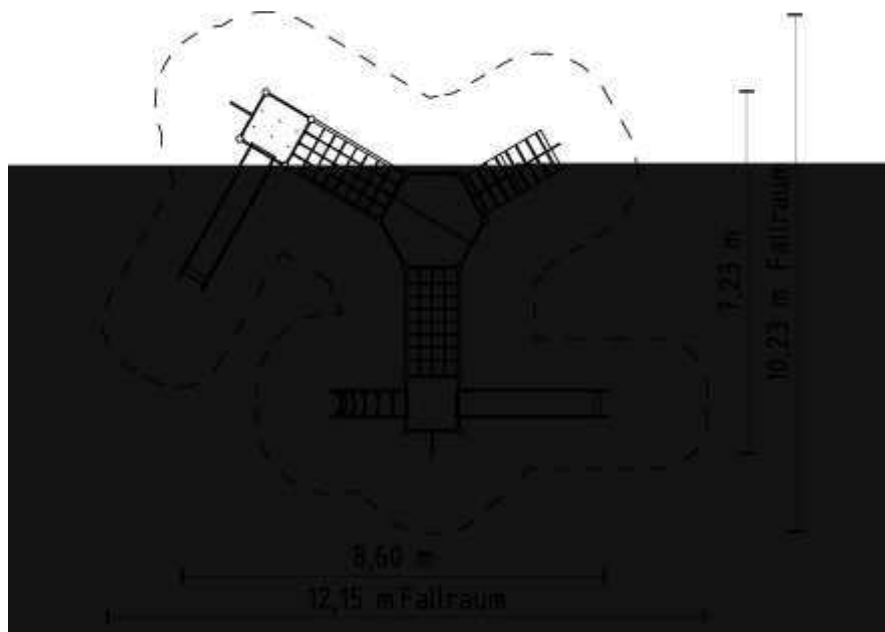

Alle Preise sind Nettopreise, zzgl. MwSt. Gültig bis 31.12.2014, ab Werk. Irrtümer und Technische Änderung vorbehalten.

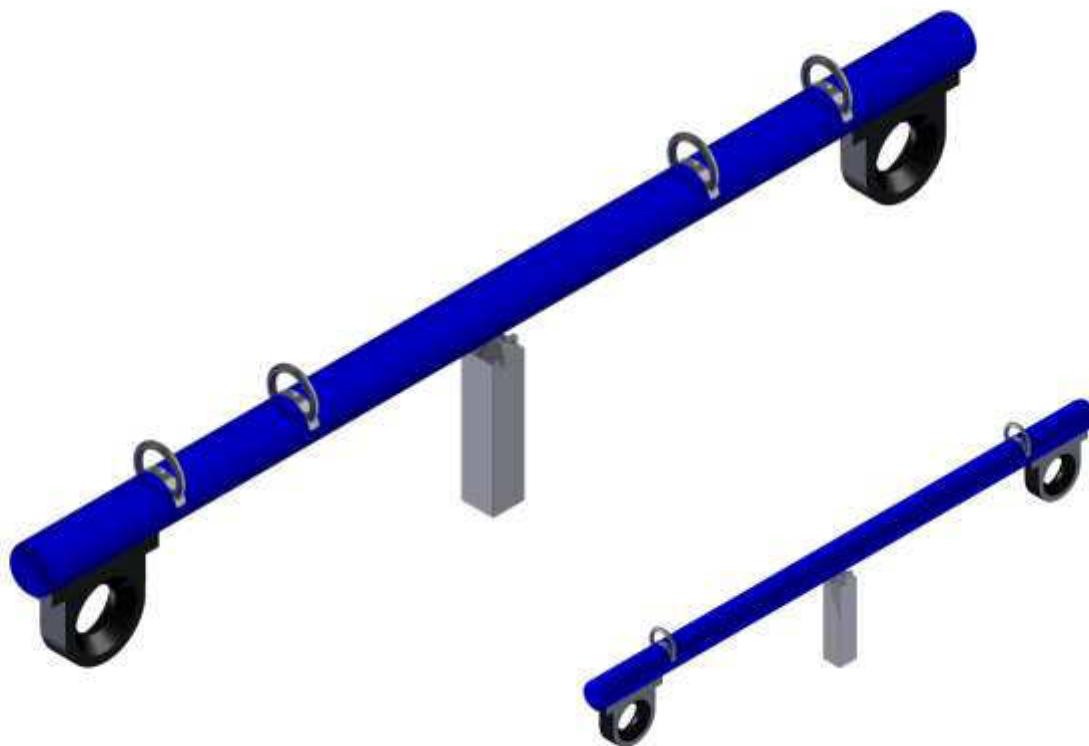

Vierfach Wippe aus Stahl

Griffe aus Edelstahl, Standfuß aus verzinktem Stahl (Kugelgelagert), Querbalken aus feuerverzinktem Stahl
 Freie Fallhöhe: 0,70 m
 Geräteraum 3,14 m x 6,50 m.
 Bodenart: Rasen, Sand, Fallschutzkies, Fallschutzplatten

Verzinkt

Artikel-Nr.: 120.226

941,96 €

Verzinkt + Pulverbeschichtung

Artikel-Nr.: 120.226P

994,23 €

Zweifach Wippe aus Stahl

Griffe aus Edelstahl, Standfuß aus verzinktem Stahl (Kugelgelagert), Querbalken aus feuerverzinktem Stahl
 Freie Fallhöhe: 0,70 m
 Geräteraum 3,14 m x 6,50 m.
 Bodenart: Rasen, Sand, Fallschutzkies, Fallschutzplatten

Verzinkt

Artikel-Nr.: 120.225

895,92 €

Verzinkt + Pulverbeschichtung

Artikel-Nr.: 120.225P

948,19 €

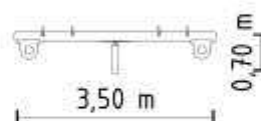
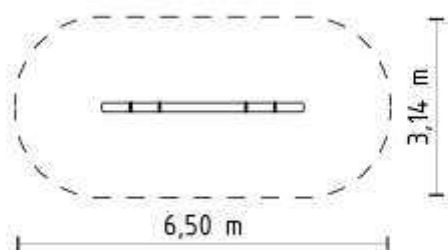

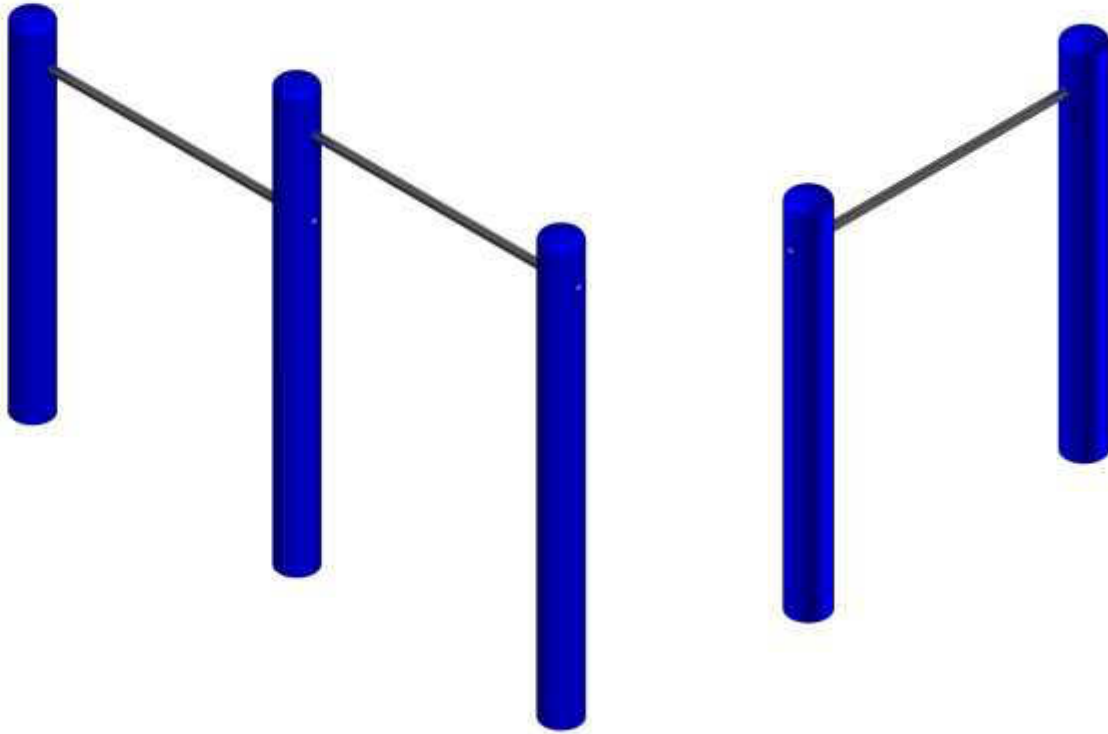

Zweifach Reck aus Stahl

Standpfosten aus Stahl Ø139,9/4,5
 Feuerverzinkt
 Reckstangen aus Edelstahl
 Freie Fallhöhe: 1,20 / 1,50 m
 Fallraum 3,14 m x 5,26 m
 Bodenart: Rasen, Fallschutzplatten, Sand, Fallschutzkies

Verzinkt
 Artikel-Nr.: 120.518 693,60 €

Verzinkt + Pulverbeschichtung
 Artikel-Nr.: 120.518P 789,93 €

Einfach Reck aus Stahl

Standpfosten aus Stahl Ø139,9/4,5
 Feuerverzinkt
 Reckstange aus Edelstahl
 Freie Fallhöhe: 1,20 m
 Fallraum 3,14 m x 4,20 m
 Bodenart: Rasen, Fallschutzplatten, Sand, Fallschutzkies

Verzinkt
 Artikel-Nr.: 120.517 467,92 €

Verzinkt + Pulverbeschichtung
 Artikel-Nr.: 120.517P 526,17 €

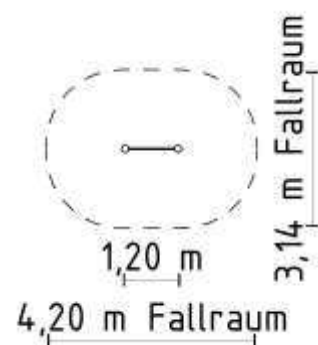
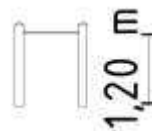
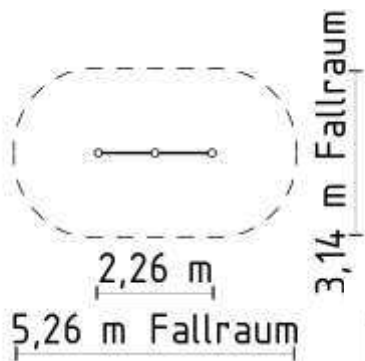

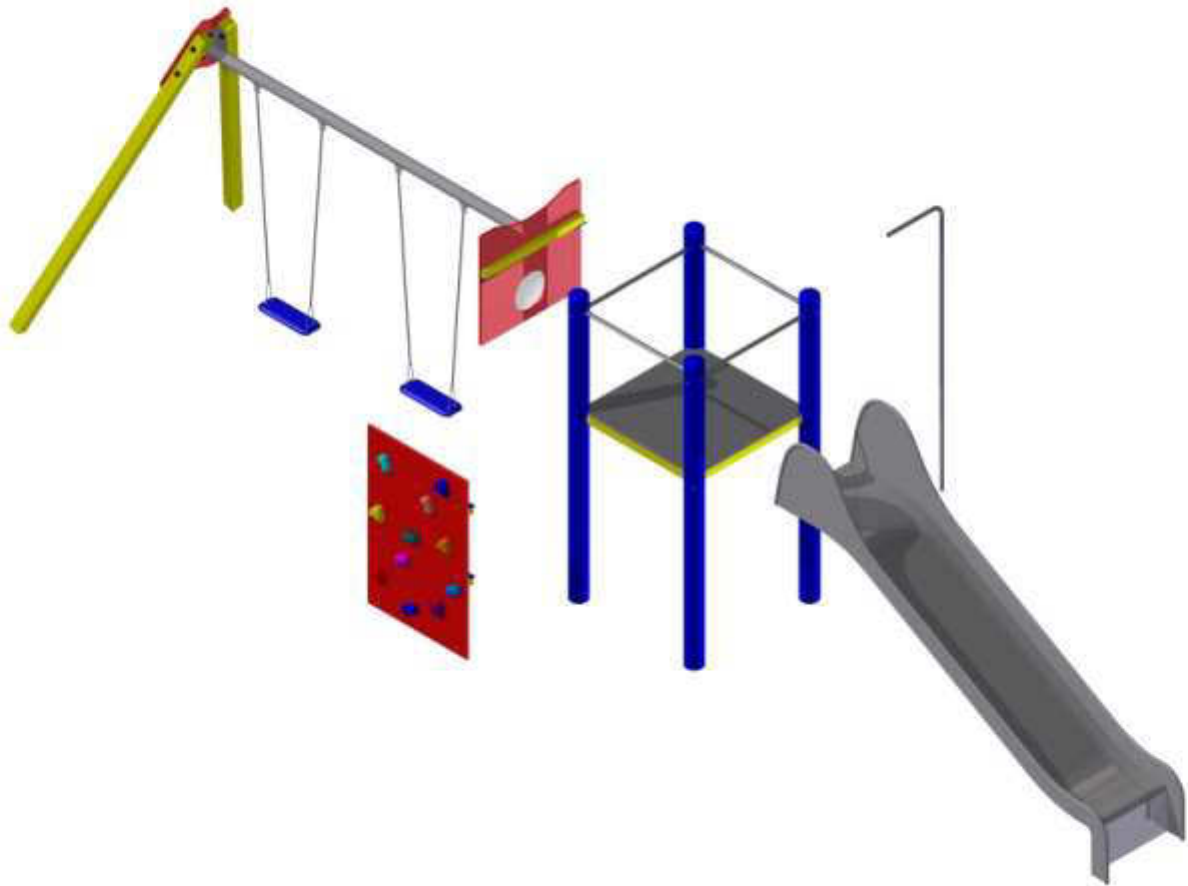

Modulbau Stahl Beispiel

Sie können über die Module Ihr individuelles Spielgerät nach eigene Vorstellungen und Wünschen zusammen stellen.

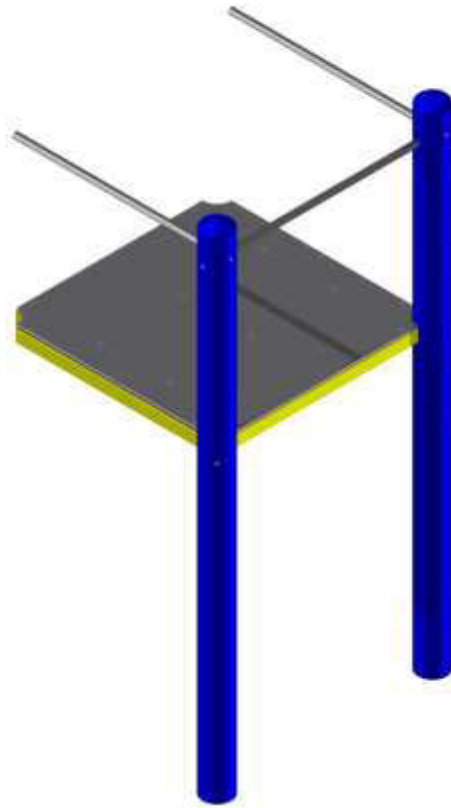
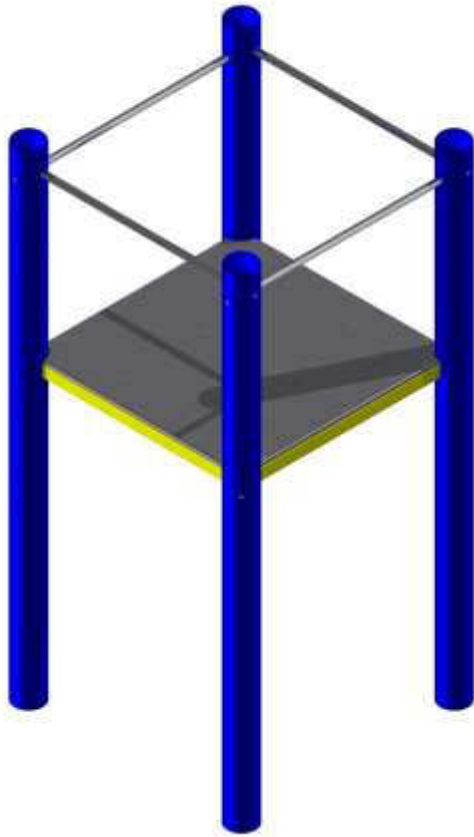

Modulbau Stahl Grundturm

Aus feuerverzinktem Stahl, Standpfosten Ø139,9/4,5. Podestplatte aus HD/PE Polyethylen, Geländer aus Edelstahl.
Podesthöhe:

1,00 m	Artikel-Nr.: 130.111	1.531,60 €
1,00 m + Pulverbeschichtung	Artikel-Nr.: 130.111P	1.774,77 €
1,25 m	Artikel-Nr.: 130.112	1.571,74 €
1,25 m + Pulverbeschichtung	Artikel-Nr.: 130.112P	1.829,84 €
1,50 m	Artikel-Nr.: 130.113	1.611,88 €
1,50 m + Pulverbeschichtung	Artikel-Nr.: 130.113P	1.884,92 €
1,75 m	Artikel-Nr.: 130.114	1.652,02 €
1,75 m + Pulverbeschichtung	Artikel-Nr.: 130.114P	1.939,99 €
2,00 m	Artikel-Nr.: 130.115	1.692,16 €
2,00 m + Pulverbeschichtung	Artikel-Nr.: 130.115P	1.995,07 €
2,25 m	Artikel-Nr.: 130.116	1.732,30 €
2,25 m + Pulverbeschichtung	Artikel-Nr.: 130.116P	2.050,14 €
2,50 m	Artikel-Nr.: 130.117	1.772,44 €
2,50 m + Pulverbeschichtung	Artikel-Nr.: 130.117P	2.105,22 €
2,75 m	Artikel-Nr.: 130.118	1.812,58 €
2,75 m + Pulverbeschichtung	Artikel-Nr.: 130.118P	2.160,13 €
3,00 m	Artikel-Nr.: 130.119	1.852,72 €
3,00 m + Pulverbeschichtung	Artikel-Nr.: 130.119P	2.215,37 €

Modulbau Stahl Anbauturm

Aus feuerverzinktem Stahl, Standpfosten Ø139,9/4,5. Podestplatte aus HD/PE Polyethylen, Geländer aus Edelstahl.
Podesthöhe:

0,75 m	Artikel-Nr.: 130.121	1.172,19 €
0,75 m + Pulverbeschichtung	Artikel-Nr.: 130.121P	1.333,20 €
1,00 m	Artikel-Nr.: 130.122	1.192,26 €
1,00 m + Pulverbeschichtung	Artikel-Nr.: 130.122P	1.360,75 €
1,25 m	Artikel-Nr.: 130.123	1.212,33 €
1,25 m + Pulverbeschichtung	Artikel-Nr.: 130.123P	1.388,29 €
1,50 m	Artikel-Nr.: 130.124	1.232,40 €
1,50 m + Pulverbeschichtung	Artikel-Nr.: 130.124P	1.415,83 €
1,75 m	Artikel-Nr.: 130.125	1.252,47 €
1,75 m + Pulverbeschichtung	Artikel-Nr.: 130.125P	1.443,37 €
2,00 m	Artikel-Nr.: 130.126	1.272,54 €
2,00 m + Pulverbeschichtung	Artikel-Nr.: 130.126P	1.470,91 €
2,25 m	Artikel-Nr.: 130.127	1.292,61 €
2,25 m + Pulverbeschichtung	Artikel-Nr.: 130.127P	1.498,44 €
2,50 m	Artikel-Nr.: 130.128	1.312,68 €
2,50 m + Pulverbeschichtung	Artikel-Nr.: 130.128P	1.525,98 €
2,75 m	Artikel-Nr.: 130.129	1.332,75 €
2,75 m + Pulverbeschichtung	Artikel-Nr.: 130.129P	1.553,52 €



Modulbau Stahl Sechseckturm Anbaurutschen

Aus feuerverzinktem Stahl, Standpfosten Ø139,9/4,5. Podestplatte aus HD/PE Polyethylen, Geländer aus Edelstahl. Durchmesser 2,20 m. Podesthöhe:

Die Passenden Anbaurutschen für Ihre individuelle Planung und Gestaltung der Spielanlagen finden Sie im Zubehörbereich [ab der Seite J 2](#)

1,00 m	Artikel-Nr.: 130.211	2.549,89 €
1,00 m + Pulverbeschichtung	Artikel-Nr.: 130.211P	2.968,37 €
1,25 m	Artikel-Nr.: 130.212	2.610,10 €
1,25 m + Pulverbeschichtung	Artikel-Nr.: 130.212P	3.050,99 €
1,50 m	Artikel-Nr.: 130.213	2.670,31 €
1,50 m + Pulverbeschichtung	Artikel-Nr.: 130.213P	3.133,60 €
1,75 m	Artikel-Nr.: 130.214	2.730,52 €
1,75 m + Pulverbeschichtung	Artikel-Nr.: 130.214P	3.216,21 €
2,00 m	Artikel-Nr.: 130.215	2.790,74 €
2,00 m + Pulverbeschichtung	Artikel-Nr.: 130.215P	3.298,83 €
2,25 m	Artikel-Nr.: 130.216	2.850,95 €
2,25 m + Pulverbeschichtung	Artikel-Nr.: 130.216P	3.381,44 €
2,50 m	Artikel-Nr.: 130.217	2.977,16 €
2,50 m + Pulverbeschichtung	Artikel-Nr.: 130.217P	3.464,05 €
2,75 m	Artikel-Nr.: 130.218	2.971,37 €
2,75 m + Pulverbeschichtung	Artikel-Nr.: 130.218P	3.546,67 €
3,00 m	Artikel-Nr.: 130.219	3.031,58 €
3,00 m + Pulverbeschichtung	Artikel-Nr.: 130.219P	3.629,28 €

Alle Preise sind Nettopreise, zzgl. MwSt. Gültig bis 31.12.2014, ab Werk. Irrtümer und Technische Änderung vorbehalten.

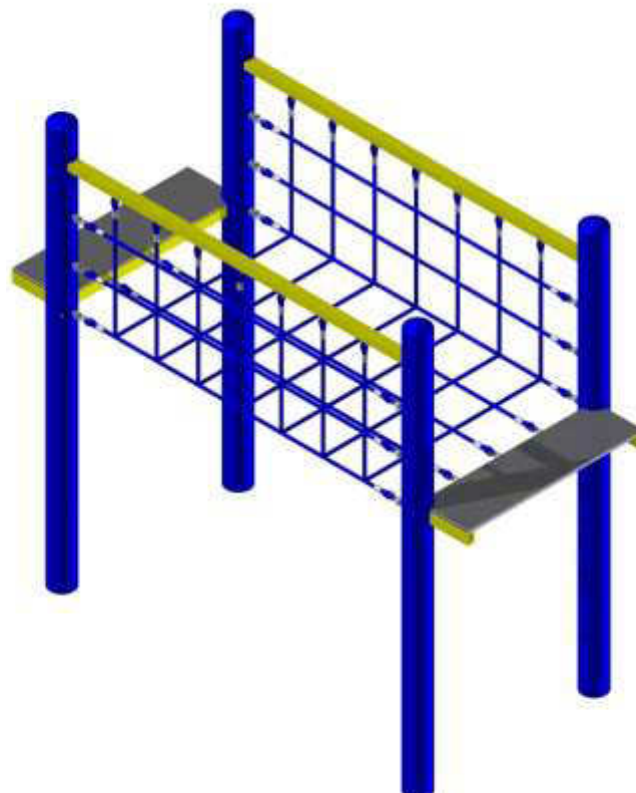

Modulbau Stahl Bogenleiter

Für eine Podesthöhe

Verzinkt

1,20 m	Artikel-Nr.: 130.181	372,59 €
1,50 m	Artikel-Nr.: 130.183	411,25 €
1,80 m	Artikel-Nr.: 130.185	433,78 €
2,00 m	Artikel-Nr.: 130.187	490,87 €

Verzinkt + Pulverbeschichtet Rot

1,20 m	Artikel-Nr.: 130.182	404,85 €
1,50 m	Artikel-Nr.: 130.184	454,51 €
1,80 m	Artikel-Nr.: 130.186	506,99 €
2,00 m	Artikel-Nr.: 130.188	546,42 €

Anbau Brücke

Aus feuerverzinkten Stahl . PA-Herkulesseil mit Stahleinlage
Maschenweite ca. 25cm, Netz Spannweite 2,00 m

Verzinkt

Artikel-Nr.: 130.875 1.362,64 €

Verzinkt + Pulverbeschichtung

Artikel-Nr.: 130.875P 1.422,38 €

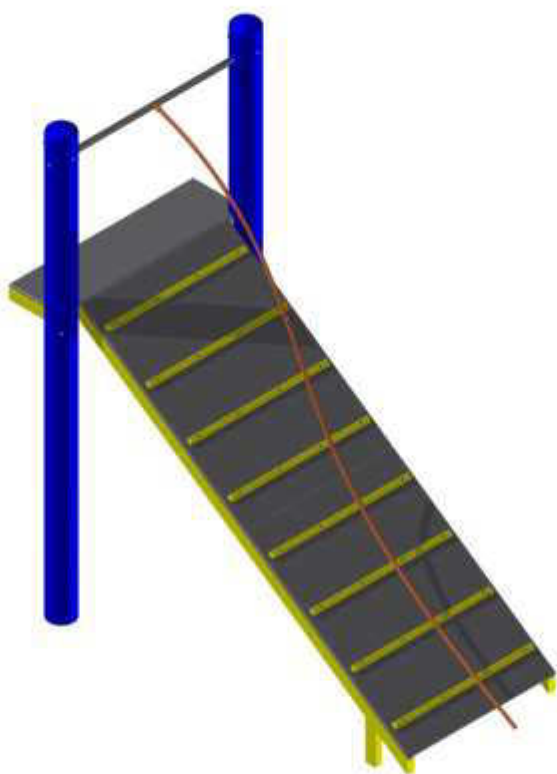

Modulbau Stahl Aufgangsrampe

Modulbau Doppel-Rutschenstange

Aus feuerverzinktem Stahl + Pulverbeschichtet. Podestplatte aus HD/PE Polyethylen. Kletterseil aus PA-Herkulestau mit Stahleinlage. Für eine Podesthöhe:

Hier handelt es sich um 2 parallel verlaufende Edelstahlrohre, die statt einer normalen Rutsche verwendet werden können. Aus Ø 38 mm Edelstahlrohr. Länge ca. 3m, Für Podesthöhe 1,50-2,00 m. Abstand der Rohre innen ca. 30 cm.

1,00 m	Artikel-Nr.: 130.151	523,32 €
1,00 m + Pulverbeschichtung	Artikel-Nr.: 130.151P	687,16 €
1,25 m	Artikel-Nr.: 130.152	700,35 €
1,25 m + Pulverbeschichtung	Artikel-Nr.: 130.152P	864,19 €
1,50 m	Artikel-Nr.: 130.153	877,36 €
1,50 m + Pulverbeschichtung	Artikel-Nr.: 130.153P	1.041,20 €
1,75 m	Artikel-Nr.: 130.154	1.054,37 €
1,75 m + Pulverbeschichtung	Artikel-Nr.: 130.154P	1.218,21 €
2,00 m	Artikel-Nr.: 130.155	1.231,36 €
2,00 m + Pulverbeschichtung	Artikel-Nr.: 130.155P	1.395,20 €
2,25 m	Artikel-Nr.: 130.156	1.408,37 €
2,25 m + Pulverbeschichtung	Artikel-Nr.: 130.156P	1.572,21 €

Artikel-Nr.: 130.134 328,87 €

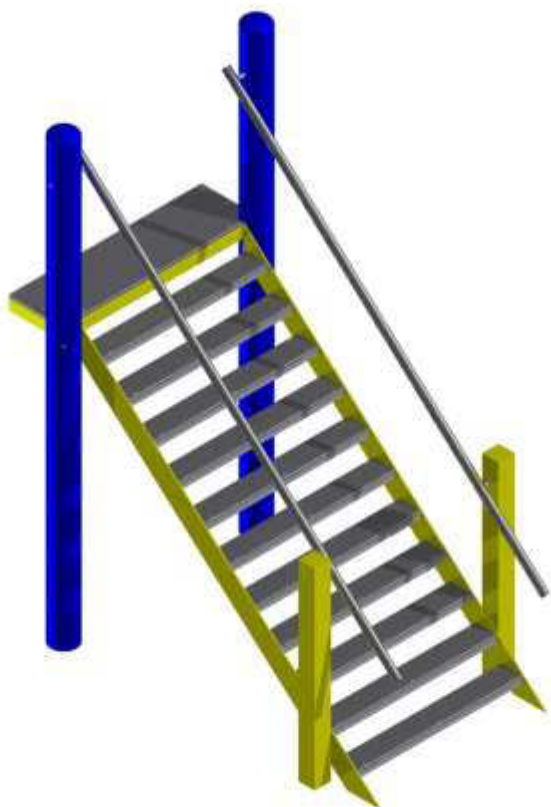

Modulbau Stahl Treppe

Aus feuerverzinktem Stahl + Pulverbeschichtet. Treppenstufen aus HD/PE Polyethylen. Edelstahlhandlauf. Podesthöhe 1,50 m

Verzinkt
Artikel-Nr.: 130.143 1.151,74 €

Verzinkt + Pulverbeschichtung
Artikel-Nr.: 130.143P 1.493,94 €

Modulbau Stahl Aufgangsleiter

Aufgangsleiter komplett aus Edelstahl. Für eine Podesthöhe:

1,00 m Artikel-Nr.: 130.161	336,72 €
1,25 m Artikel-Nr.: 130.162	363,24 €
1,50 m Artikel-Nr.: 130.163	389,76 €
1,75 m Artikel-Nr.: 130.164	416,28 €
2,00 m Artikel-Nr.: 130.165	442,80 €
2,25 m Artikel-Nr.: 130.166	469,32 €
2,50 m Artikel-Nr.: 130.167	495,84 €
2,75 m Artikel-Nr.: 130.168	522,36 €
3,00 m Artikel-Nr.: 130.169	548,88 €

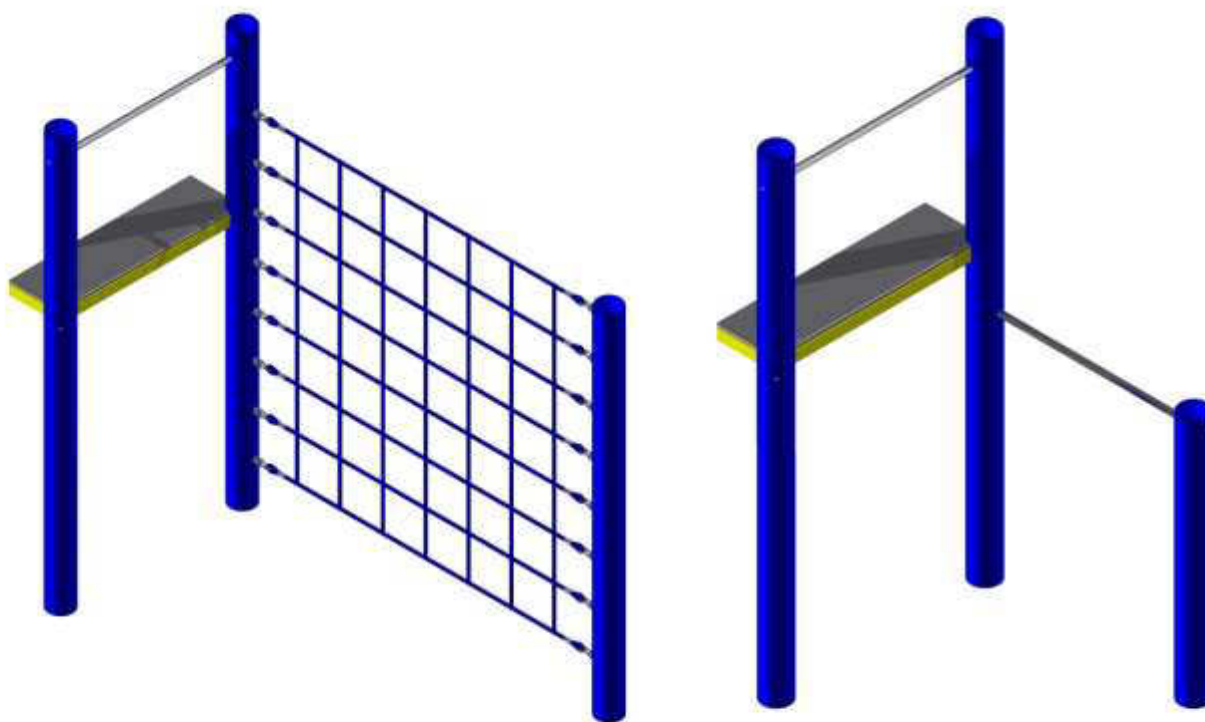

Modulbau Stahl Kletternetz

Aus PA-Herkulesseil mit Stahleinlage Maschenweite ca. 25cm, Netz Größe Breite 2,00 m x Höhe 2,00 m. Standpfosten Ø139,9/4,5 aus feuerverzinktem Stahl

Verzinkt

Artikel-Nr.: 130.200

884,95 €

Verzinkt + Pulverbeschichtung

Artikel-Nr.: 130.200P

924,52 €

Modulbau Stahl Reck

Edelstahl Reckstange, Standpfosten Ø139,9/4,5 Aus feuerverzinktem Stahl, Reck Höhe 1,20 m,

Verzinkt

Artikel-Nr.: 130.901

196,46 €

Verzinkt + Pulverbeschichtung

Artikel-Nr.: 130.901P

224,09 €



Modulbau Stahl Kletterwand

Aus HD/PE Polyethylen, Griffe aus Harz-Quarzsand mit V2A Edelstahl Befestigungsschrauben.
Querstreben aus 40/60/4 Stahl
Breite 1,00 m. Für eine Podesthöhe:

0,50 m	Artikel-Nr.: 130.830	343,44 €
0,50 m + Pulverbeschichtung	Artikel-Nr.: 130.830P	371,22 €
1,00 m	Artikel-Nr.: 130.831	519,98 €
1,00 m + Pulverbeschichtung	Artikel-Nr.: 130.831P	547,75 €
1,25 m	Artikel-Nr.: 130.832	551,09 €
1,25 m + Pulverbeschichtung	Artikel-Nr.: 130.832P	578,87 €
1,50 m	Artikel-Nr.: 130.833	598,98 €
1,50 m + Pulverbeschichtung	Artikel-Nr.: 130.833P	626,76 €
1,75 m	Artikel-Nr.: 130.834	646,87 €
1,75 m + Pulverbeschichtung	Artikel-Nr.: 130.834P	674,65 €
2,00 m	Artikel-Nr.: 130.835	702,88 €
2,00 m + Pulverbeschichtung	Artikel-Nr.: 130.835P	730,66 €
2,25 m	Artikel-Nr.: 130.836	775,21 €
2,25 m + Pulverbeschichtung	Artikel-Nr.: 130.836P	802,99 €
2,50 m	Artikel-Nr.: 130.837	835,31 €
2,50 m + Pulverbeschichtung	Artikel-Nr.: 130.837P	863,09 €

Modulbau Stahl Rutschenstange

Rutschenstange aus Edelstahl
bis zu einer Podesthöhe :

1,50 m	Artikel-Nr.: 130.131	178,71 €
2,00 m	Artikel-Nr.: 130.132	210,04 €
2,50 m	Artikel-Nr.: 130.133	38,15 €

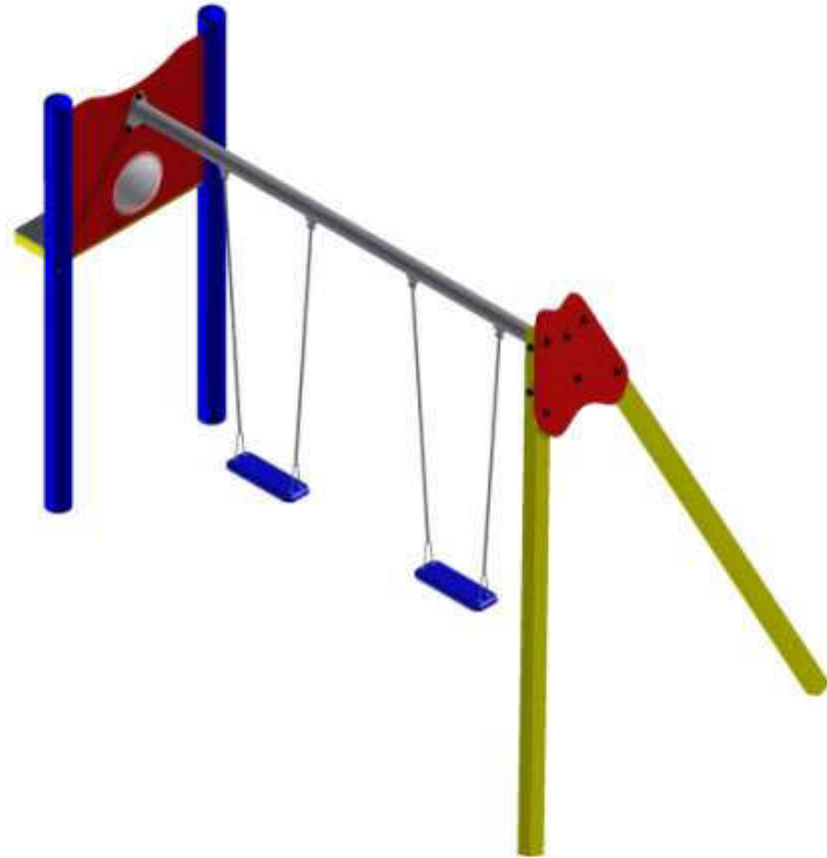

Modulbau Stahl Anbauschaukel

Schaukel mit 2 Sicherheitssitzen, Edelstahlschaukelketten
Länge ca. 1,80 m. Schaukelgelenke aus Edelstahl mit Dreh-
wirbel, Seitenplatten aus HD/PE Polyethylen. Standpfosten
90/90/4,5, Aus feuerverzinktem Stahl.

Verzinkt

Artikel-Nr.: 130.890

1.589,21 €

Verzinkt + **Pulverbeschichtung**

Artikel-Nr.: 130.890P

1.699,73 €

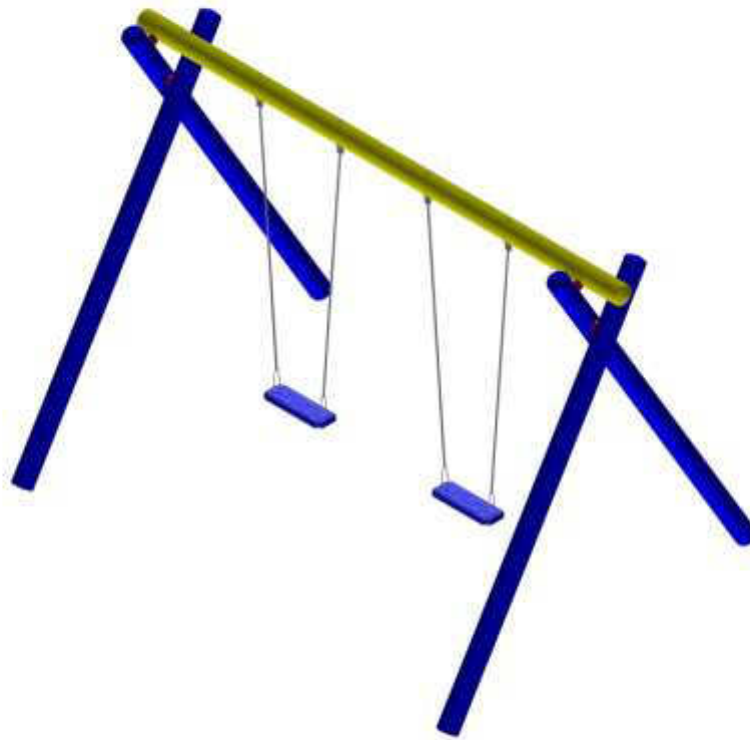

Doppelschaukel Stahl 2,60 m

Standpfosten und Querbalken aus Stahl Ø139,9/4,5 feuerverzinkt, Querbalken Höhe ca. 2,60 m Edelstahl Ketten, Schaukelhaken mit Nadellager und Drehwirbel aus Edelstahl, Sicherheitsschaukelsitze.
 Freie Fallhöhe: 1,35 m
 Geräteraum 5,90 m x 6,96 m
 Bodenart: Rasen, Fallschutzplatten
 Geräteraum: 5,90 m x 7,96 m.
 Bodenart: Sand, Fallschutzkies

Artikel-Nr.: 120.0172

1.479,56 €

Standpfosten und Querbalken aus Stahl Ø139,9/4,5 feuerverzinkt + Pulverbeschichtung, Querbalken Höhe ca. 2,60 m Edelstahl Ketten, Schaukelhaken mit Nadellager und Drehwirbel aus Edelstahl, Sicherheitsschaukelsitze. Pfostenschuhen.
 Freie Fallhöhe: 1,35 m
 Geräteraum 5,90 m x 6,96 m
 Bodenart: Rasen, Fallschutzplatten
 Geräteraum: 5,90 m x 7,96 m.
 Bodenart: Sand, Fallschutzkies

Artikel-Nr.: 120.0172P

1.760,34 €

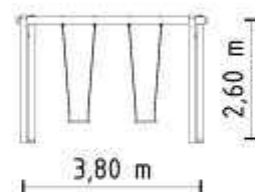
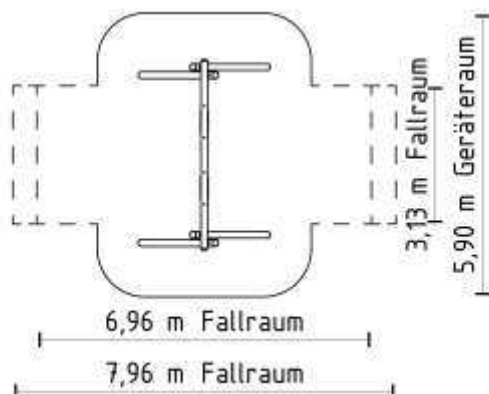

Alle Preise sind Nettopreise, zzgl. MwSt. Gültig bis 31.12.2014, ab Werk. Irrtümer und Technische Änderung vorbehalten.

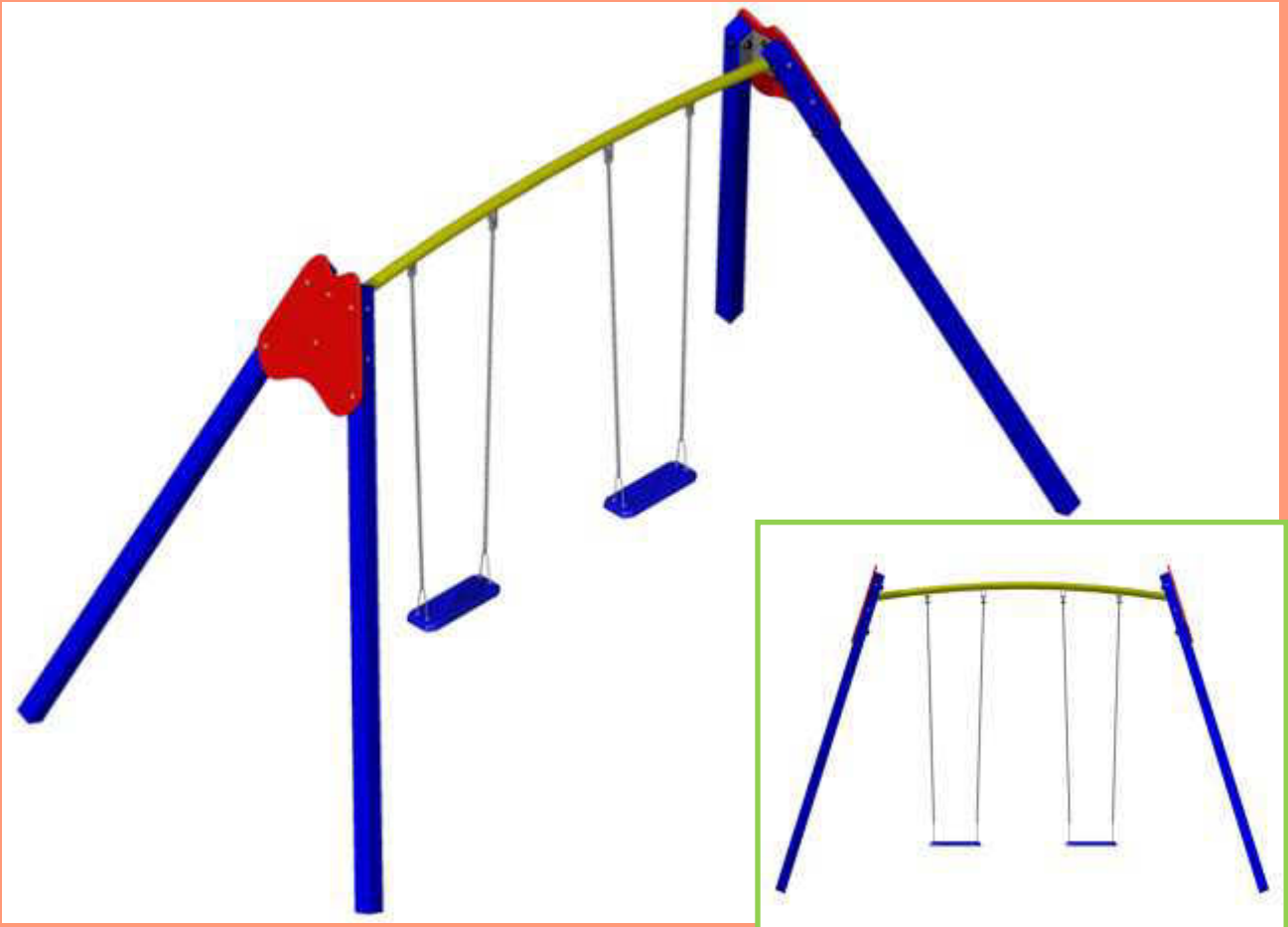

Bogenschaukel Stahl

Schaukel mit 2 Sicherheitssitzen, Edelstahlschaukelketten Länge ca. 1,80 m. Schaukelgelenke aus Edelstahl mit Drehwirbel, Seitenplatten aus HD/PE Polyethylen. Standpfosten 90/90/4,5, Feuerverzinkt
 Freie Fallhöhe: 1,25 m
 Geräteraum 6,40 m x 6,50 m
 Bodenart: Rasen, Fallschutzplatten
 Geräteraum: 6,40 m x 7,50 m.
 Bodenart: Sand, Fallschutzkies

Artikel-Nr.: 120.0144

1.686,88 €

Schaukel mit 2 Sicherheitssitzen, Edelstahlschaukelketten Länge ca. 1,80 m. Schaukelgelenke aus Edelstahl mit Drehwirbel, Seitenplatten aus HD/PE Polyethylen. Standpfosten 90/90/4,5, Feuerverzinkt + Pulverbeschichtung
 Freie Fallhöhe: 1,25 m
 Geräteraum 6,40 m x 6,50 m
 Bodenart: Rasen, Fallschutzplatten
 Geräteraum: 6,40 m x 7,50 m.
 Bodenart: Sand, Fallschutzkies

Artikel-Nr.: 120.0144P

1.890,00 €

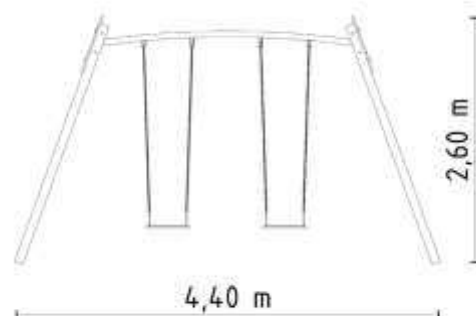
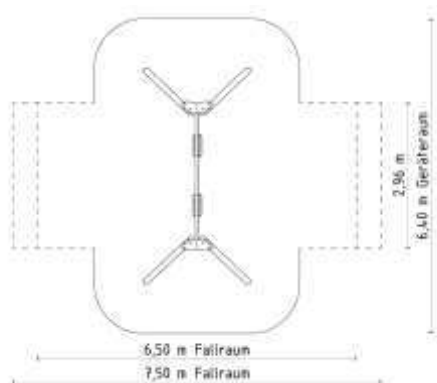

Alle Preise sind Nettopreise, zzgl. MwSt. Gültig bis 31.12.2014, ab Werk. Irrtümer und Technische Änderung vorbehalten.



Doppelschaukel Stahl 3,10 m

Standpfosten und Querbalken aus Stahl Ø139,9/4,5 feuerverzinkt, Querbalken Höhe ca. 3,10 m
Edelstahl Ketten, Schaukelhaken mit Nadellager und Drehwirbel aus Edelstahl, Sicherheitsschaukelsitze.
Freie Fallhöhe: 1,75 m
Geräteraum 5,80 m x 9,02 m
Bodenart: Fallschutzplatten, Sand, Fallschutzkies

Artikel-Nr.: 120.0173

1.669,30 €

Standpfosten und Querbalken aus Stahl Ø139,9/4,5 feuerverzinkt + Pulverbeschichtung, Querbalken Höhe ca. 3,10 m. Edelstahl Ketten, Schaukelhaken mit Nadellager und Drehwirbel aus Edelstahl, Sicherheitsschaukelsitze.

Freie Fallhöhe: 1,75 m

Geräteraum 5,80 m x 9,02 m

Bodenart: Fallschutzplatten, Sand, Fallschutzkies

Artikel-Nr.: 120.0173P

1.985,92 €

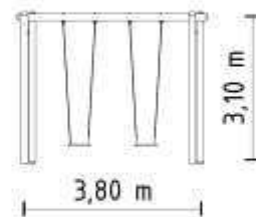
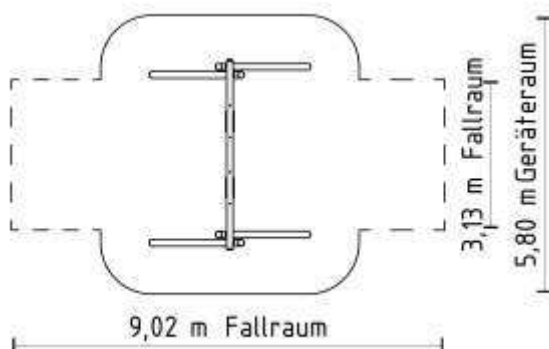



Doppel Schaukel aus Holz

Standpfosten aus 14 Ø cm und Querbalken aus 16 Ø
Kiefernholz, Schaukelgelenke aus Edelstahl mit Drehwirbel,
Sicherheitsschaukelsitze.

Montiert auf verzinkten Pfostenschuhen.

Freie Fallhöhe: 1,35 m

Geräteraum 5,90 m x 6,96 m

Bodenart: Rasen, Fallschutzplatten

Geräteraum: 5,90 m x 7,96 m.

Bodenart: Sand, Fallschutzkies

Artikel-Nr.: 120.0161

899,95 €

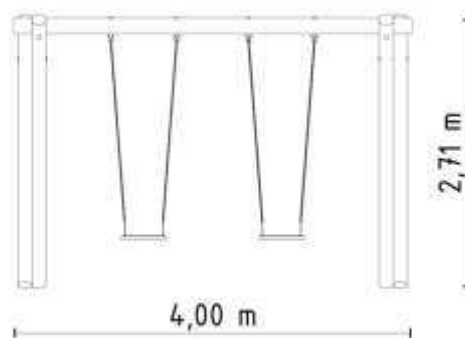
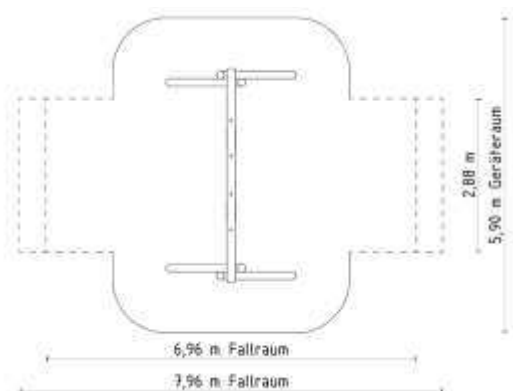

Alle Preise sind Nettopreise, zzgl. MwSt. Gültig bis 31.12.2014, ab Werk. Irrtümer und Technische Änderung vorbehalten.

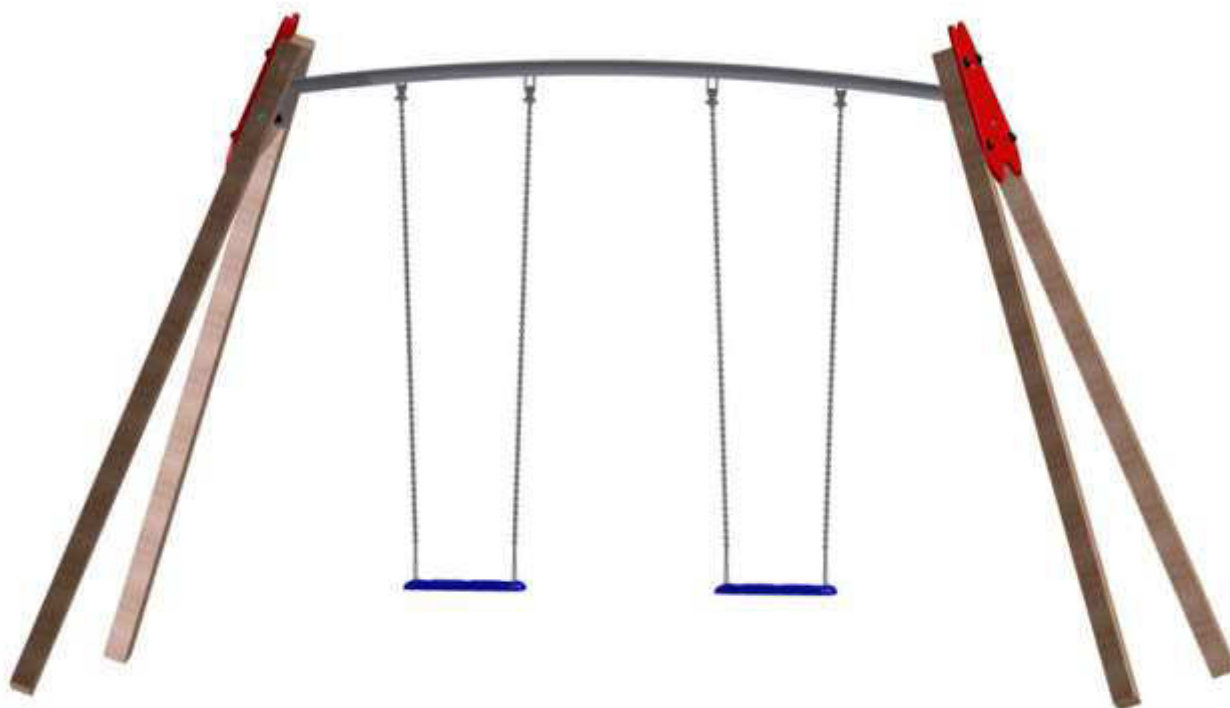

Bogenschaukel

Schaukel mit 2 Sicherheitssitzen, Edelstahlschaukelketten
Länge ca. 1,80 m. Schaukelüberleger aus Edelstahl,
Schaukelgelenke aus Edelstahl mit Drehwirbel, Seitenplatten
aus HD/PE Polyethylen. Standpfosten 90 x 90 mm.
Montiert auf verzinkten Pfostenschuhen.

Freie Fallhöhe: 1,25 m

Geräteraum 6,40 m x 6,50 m

Bodenart: Rasen, Fallschutzplatten

Geräteraum: 6,40 m x 7,50 m.

Bodenart: Sand, Fallschutzkies

Artikel-Nr.: 120.0143

1.490,00 €

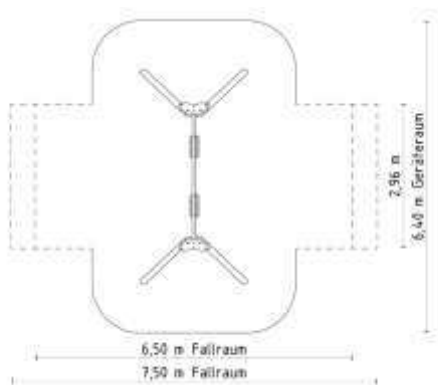

Alle Preise sind Nettopreise, zzgl. MwSt. Gültig bis 31.12.2014, ab Werk. Irrtümer und Technische Änderung vorbehalten.



Doppelschaukel mit Metall überleger

Schaukel mit 2 Sicherheitssitzen, Ketten Länge ca. 1,80 m.
Schaukelüberleger aus Verzinktem Stahl, Schaukelgelenke
aus Edelstahl mit Drehwirbel, Standpfosten 90 x 90 mm.
Montiert auf verzinkten Pfostenschuhen .

Freie Fallhöhe: 1,25 m

Geräteraum 8,00 m x 7,00 m

Bodenart: Rasen, Fallschutzplatten

Geräteraum: 7,00 m x 7,00 m.

Bodenart: Sand, Fallschutzkies

Artikel-Nr.: 120.0170

899,95 €

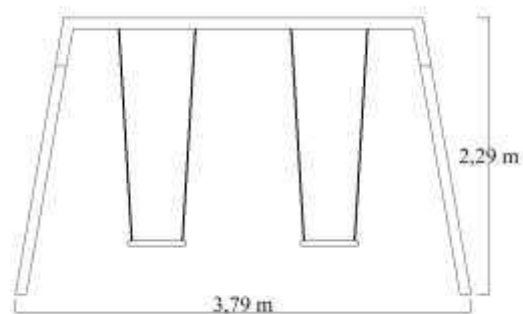
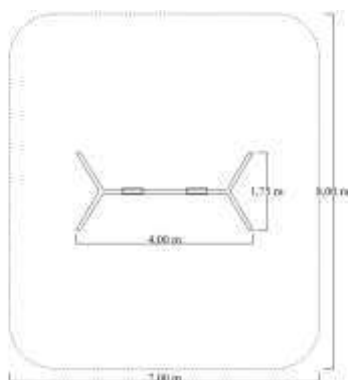

Alle Preise sind Nettopreise, zzgl. MwSt. Gültig bis 31.12.2014, ab Werk. Irrtümer und Technische Änderung vorbehalten.



Doppel Schaukel Kantholz

Standpfosten und Querbalken aus 90 x 90 mm Kiefern Holz,
Schaukelgelenke aus Edelstahl mit Drehwirbel,
mit 2 Schaukel Sicherheitssitzen.

Montiert auf verzinkten Pfostenschuhen.

Freie Fallhöhe: 1,33 m

Geräteraum 6,00 m x 6,75 m

Bodenart: Rasen, Fallschutzplatten

Geräteraum: 6,00 m x 7,75 m.

Bodenart: Sand, Fallschutzkies

Artikel-Nr.: 120.0171

765,00 €

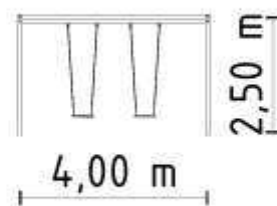
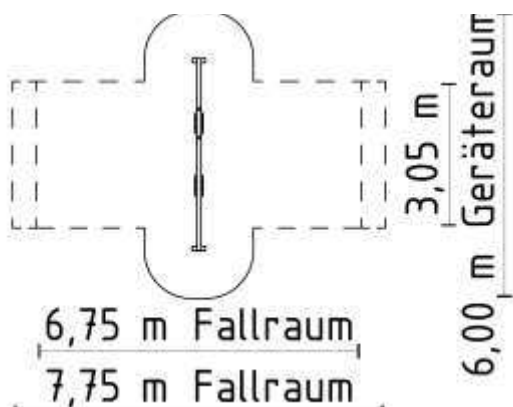

Alle Preise sind Nettopreise, zzgl. MwSt. Gültig bis 31.12.2014, ab Werk. Irrtümer und Technische Änderung vorbehalten.



Einfachschaukel

Standpfosten und Querbalken aus 14 Ø cm Kiefernholz,
Schaukelgelenke aus Edelstahl mit Drehwirbel,
Sicherheitsschaukelsitz,
Montiert auf verzinkten Pfostenschuhen.
Freie Fallhöhe: 1,15 m
Geräteraum 4,04 m x 6,15 m
Bodenart: Rasen, Fallschutzplatten
Geräteraum: 4,04 m x 7,15 m.
Bodenart: Sand, Fallschutzkies

Artikel-Nr.: 120.0151

599,00 €

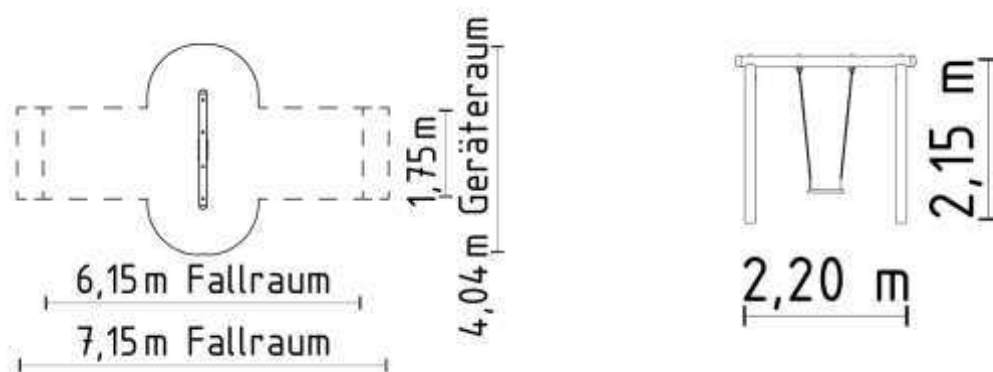

Alle Preise sind Nettopreise, zzgl. MwSt. Gültig bis 31.12.2014, ab Werk. Irrtümer und Technische Änderung vorbehalten.



Einfachschaukel aus Edelstahl

Standpfosten und Querbalken aus Edelstahl V2A,
Schaukelgelenke aus Edelstahl mit Drehwirbel,
Sicherheitsschaukelsitz mit Edelstahlketten.

Montiert auf verzinkten Pfostenschuhen.

Freie Fallhöhe: 1,20 m

Geräteraum 4,20 m x 6,28 m

Bodenart: Rasen, Fallschutzplatten

Geräteraum: 4,20 m x 7,28 m.

Bodenart: Sand, Fallschutzkies

Artikel-Nr.: 120.0154

1.189,00€

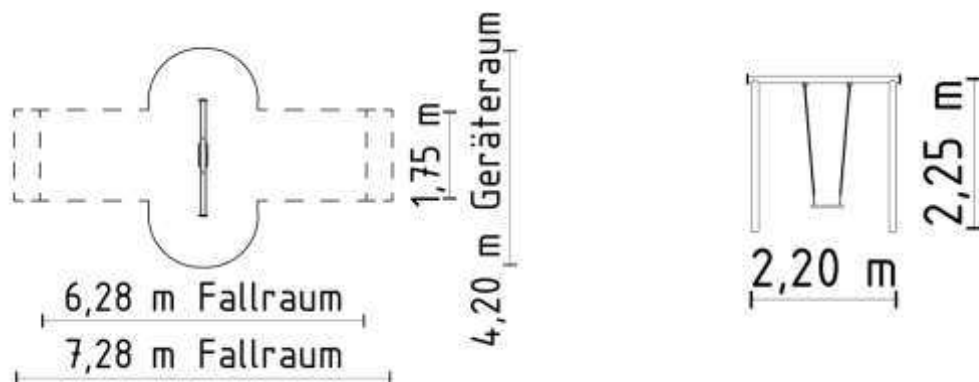

Alle Preise sind Nettopreise, zzgl. MwSt. Gültig bis 31.12.2014, ab Werk. Irrtümer und Technische Änderung vorbehalten.



Nestschaukel aus Holz

Standpfosten 16 Ø cm, Querbalken 18 Ø cm aus Kiefernholz.
Schaukelgelenke aus Edelstahl mit Drehwirbel und
Sicherungs-Aufhängung. Nestsdurchmesser 1,20 m,
Montiert auf Verzinkten Pfostenschuhen.
Freie Fallhöhe: 1,25 m
Geräteraum 7,00 m x 8,05 m
Bodenart: Rasen, Fallschutzplatten
Geräteraum: 7,0 m x 7,05 m.
Bodenart: Sand, Fallschutzkies

Artikel-Nr.: 120.0148

1.689,00 €

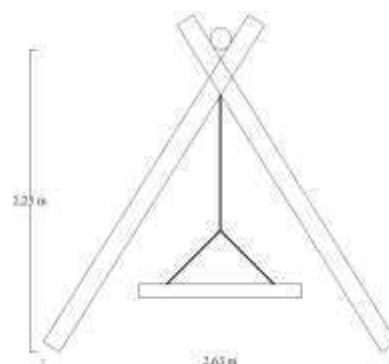
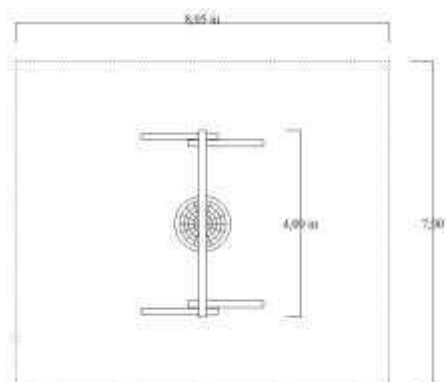

Alle Preise sind Nettopreise, zzgl. MwSt. Gültig bis 31.12.2014, ab Werk. Irrtümer und Technische Änderung vorbehalten.



Nestschaukel mit Metall überleger

Schaukel mit Nestschaukel Ø 1,20 m, Kettenlänge ca. 1,80 m. Schaukelüberleger aus verzinktem Stahl, Standpfosten 90 x 90 mm. Schaukelgelenke aus Edelstahl mit Drehwirbel und Sicherungs-Aufhängung. Montiert auf verzinkten Pfostenschuhen.
Freie Fallhöhe: 1,25 m
Geräteraum 8,00 m x 7,00 m
Bodenart: Rasen, Fallschutzplatten
Geräteraum: 7,00 m x 7,00 m.
Bodenart: Sand, Fallschutzkies

Artikel-Nr.: 120.0147

1.569,00 €

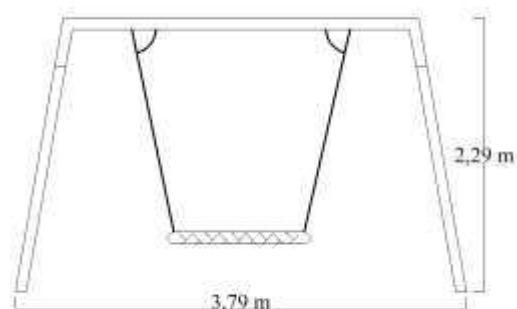
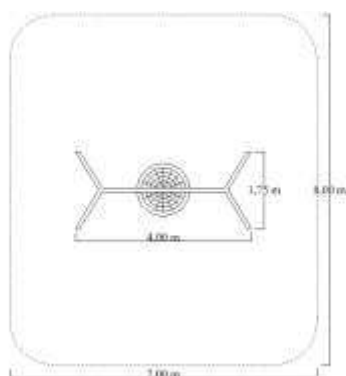

Alle Preise sind Nettopreise, zzgl. MwSt. Gültig bis 31.12.2014, ab Werk. Irrtümer und Technische Änderung vorbehalten.



Reifenschaukel

Komplett aus Feuerverzinktem Stahl.
inkl. der Aufhängung und Reifen.
Freie Fallhöhe: 2,00 m
Geräteraum 9,00 m x 10,15 m
Bodenart: Sand, Fallschutzkies, Fallschutzplatten

Artikel-Nr.: 120.0190 2.285,00 €



Doppelschaukel mit Podest

Podesthöhe 1,50m. Zugang über eine Aufgangsleiter, Doppelschaukel mit Edelstahl Überleger. Kletterseil und einem Bullauge, mit beispielbarem Gesicht. Montiert auf verzinkten Pfostenschuhen.

Freie Fallhöhe: 1,50 m

Geräteraum 7,47 m x 6,40 m

Bodenart: Rasen, Fallschutzplatten

Geräteraum: 7,47 m x 7,40 m.

Bodenart: Sand, Fallschutzkies

Artikel-Nr.: 120.0165

2.245,00 €

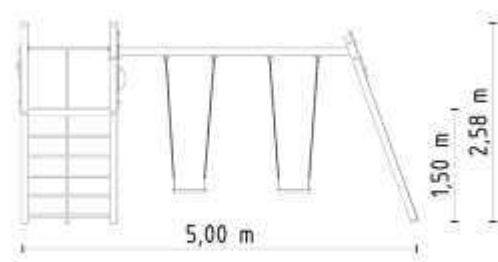
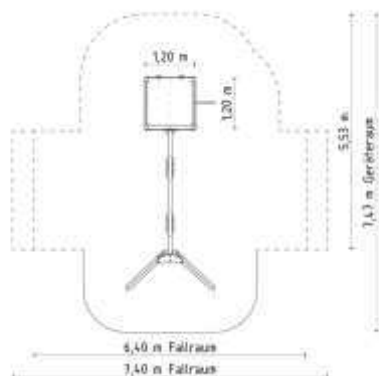



Rollstuhlfahrschaukel

Ausführung zum einbetonieren

Rollstuhlfahrschaukel aus verzinktem Stahl, Pulverbeschichtet. B: 270 cm, T: 194 cm, H: 227 cm. Seitlich mit einem Rollstuhl befahrbar. Mit Stoßdämpfern abgedämpft. TÜV zertifiziert. Der Fahrer kann selbständig schaukeln.

Artikel-Nr.: 120.0131

4.007,58 €

Ausführung zum anschrauben

Rollstuhlfahrschaukel aus verzinktem Stahl, Pulverbeschichtet. B: 270 cm, T: 194 cm, H: 227 cm. Seitlich mit einem Rollstuhl befahrbar. Mit Stoßdämpfern abgedämpft. TÜV zertifiziert. Der Fahrer kann selbständig schaukeln.

Artikel-Nr.: 120.0310

3.835,00 €



Karussell 1

Karussell aus Metallrohr, verzinkt, pulverbeschichtet, Boden aus 2mm Aluminiumriffelblech, Sitzflächen aus HPL
 Höhe ca. 0,71 m
 Bodenart: Rasen, Sand, Fallschutzkies, Fallschutzplatten

Abmessung ca. Ø 1,40 m
 Geräteraum Ø 5,40 m
 Artikel-Nr.: 120.461

1697,45 €

Abmessung ca. Ø 1,65 m
 Geräteraum Ø 5,70 m
 Artikel-Nr.: 120.462

2007,20 €

Karussell 2

Karussell aus Metallrohr, verzinkt und Pulverbeschichtet, Boden aus 2mm Aluminiumriffelblech
 Höhe ca. 0,71 m
 Bodenart: Rasen, Sand, Fallschutzkies, Fallschutzplatten

Abmessung ca. Ø 1,40 m
 Geräteraum Ø 5,40 m
 Artikel-Nr.: 120.463

1797,30 €

Abmessung ca. Ø 1,65 m
 Geräteraum Ø 5,70 m
 Artikel-Nr.: 120.464

2017,60 €

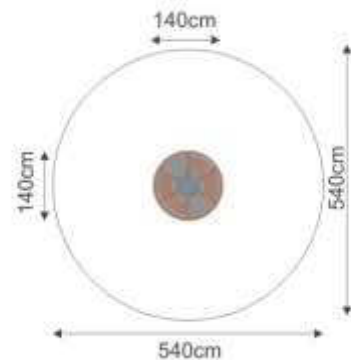
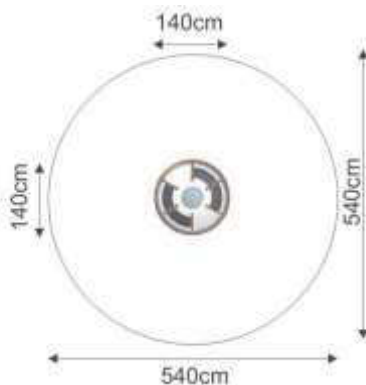



Karussell 3

Karussell aus Metallrohr, verzinkt und Pulverbeschichtet,
 Boden aus 2mm Aluminiumriffelblech,
 Höhe ca. 0,71 m
 Bodenart: Rasen, Sand, Fallschutzkies, Fallschutzplatten

Abmessung ca. Ø 1,40 m
 Geräteraum Ø 5,40 m

Artikel-Nr.: 120.465

1258,10 €

Karussell 4

Karussell aus Metallrohr, verzinkt und Pulverbeschichtet,
 Boden aus 2mm Aluminiumriffelblech,
 Höhe ca. 0,80 m
 Bodenart: Rasen, Sand, Fallschutzkies, Fallschutzplatten

Abmessung ca. Ø 1,40 m
 Geräteraum Ø 5,40 m

Artikel-Nr.: 120.466

1232,50 €

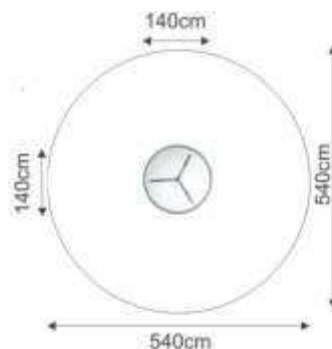
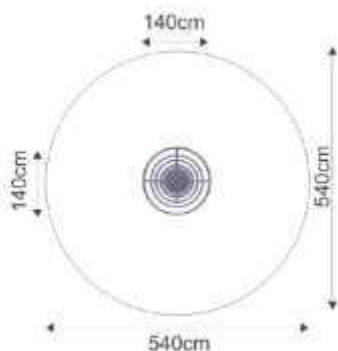

Alle Preise sind Nettopreise, zzgl. MwSt. Gültig bis 31.12.2014, ab Werk. Irrtümer und Technische Änderung vorbehalten.

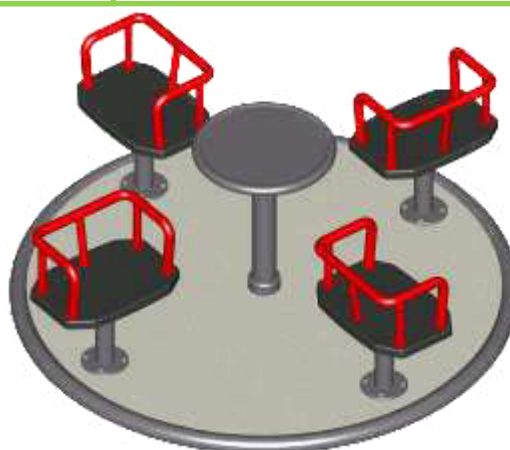

Karussell 5

Karussell aus Metallrohr, verzinkt, pulverbeschichtet, Karussell hat eine Neigung von ca. 5°, Boden aus 2mm Aluminiumriffelblech, Höhe ca. 0,45 m
Bodenart: Rasen, Sand, Fallschutzkies, Fallschutzplatten

Abmessung ca. Ø 1,30 m
Geräteraum Ø 7,30 m

Artikel-Nr.: 120.467

958,56 €

Karussell 6

Karussell aus Metallrohr, verzinkt, pulverbeschichtet, 4 Sitzer mit Gummisitzen, Boden aus 2mm Aluminiumriffelblech, Höhe ca. 0,68 m
Bodenart: Rasen, Sand, Fallschutzkies, Fallschutzplatten

Abmessung ca. Ø 1,70 m
Geräteraum Ø 5,70 m

Artikel-Nr.: 120.468

2406,04 €

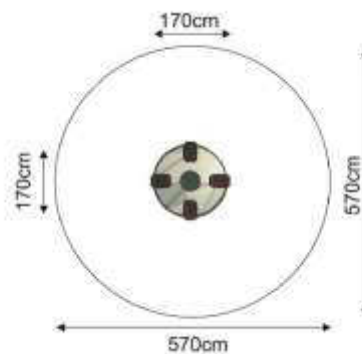
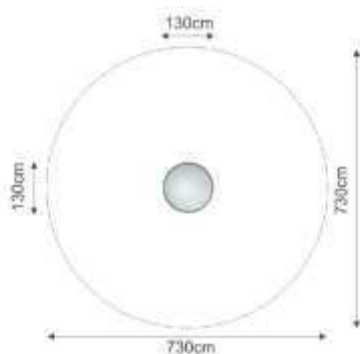

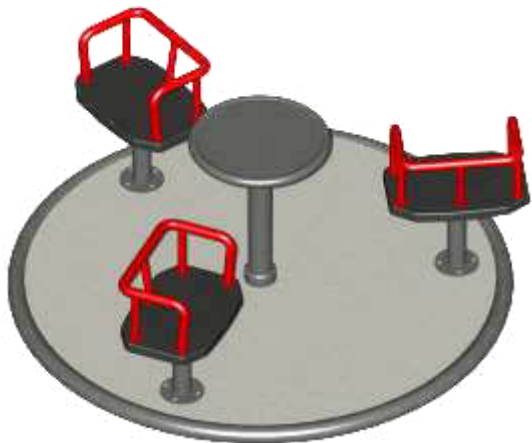

Karussell 7

Karussell aus Metallrohr, verzinkt, pulverbeschichtet, 3 Sitzer mit Gummisitzen, Boden aus 2mm Aluminiumriffelblech, Höhe ca. 0,68 m
Bodenart: Rasen, Sand, Fallschutzkies, Fallschutzplatten

Abmessung ca. Ø 1,70 m
Geräteraum Ø 5,70 m

Artikel-Nr.: 120.469

2100,28 €

Karussell 11

Karussell aus Metallrohr, verzinkt und Pulverbeschichtet, Boden aus 2mm Aluminiumriffelblech, Höhe ca. 0,80 m
Bodenart: Rasen, Sand, Fallschutzkies, Fallschutzplatten

Abmessung ca. Ø 1,30 m
Geräteraum Ø 5,30 m

Artikel-Nr.: 120.470

1139,72 €

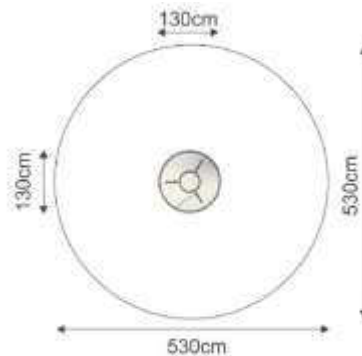
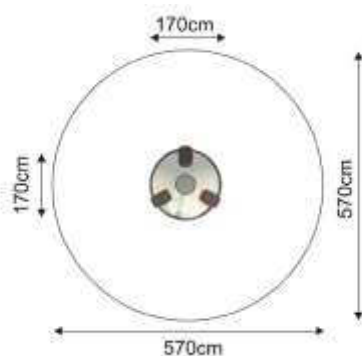

Alle Preise sind Nettopreise, zzgl. MwSt. Gültig bis 31.12.2014, ab Werk. Irrtümer und Technische Änderung vorbehalten.

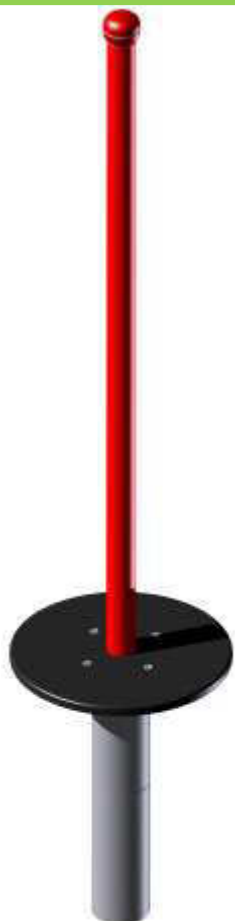

Karussell Pirouette

Drehbar, Ständer verzinkt und Pulverbeschichtet, Teller aus HPL, Höhe ca. 1,20 m
Bodenart: Rasen, Sand, Fallschutzkies, Fallschutzplatten

Abmessung ca. \varnothing 0,30 m
Geräteraum \varnothing 3,30 m

Artikel-Nr.: 120.471 265,32 €

Karussell Drehteller

Drehbar, Ständer verzinkt und Pulverbeschichtet, Teller aus HPL, Höhe ca. 0,20 m.
Bodenart: Rasen, Sand, Fallschutzkies, Fallschutzplatten

Abmessung ca. \varnothing 0,30 m
Geräteraum \varnothing 3,30 m

Artikel-Nr.: 120.472 235,37 €

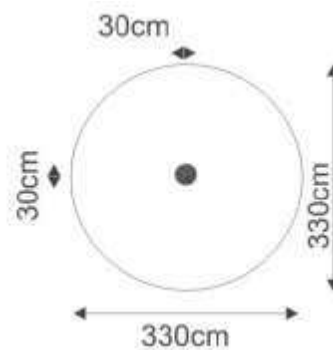
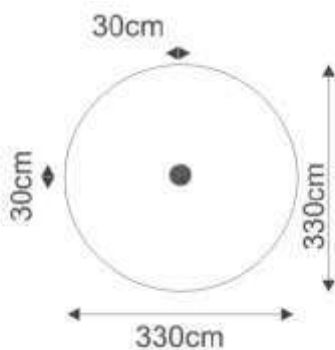



Karussell Twister

Zum wippen, kippen, drehbar, balancieren, aus Metallrohr, verzinkt und Pulverbeschichtet, Boden aus 2 mm Aluminiumriffelblech, Höhe ca. 0,35 m
 Bodenart: Rasen, Sand, Fallschutzkies, Fallschutzplatten

Abmessung ca. Ø 0,70 m
 Geräteraum Ø 4,70 m

Artikel-Nr.: 120.473

641,89 €

Karussell Twister

Zum wippen, kippen, drehbar, balancieren, aus Metallrohr, verzinkt und Pulverbeschichtet, Boden aus 2 mm Aluminiumriffelblech, Höhe ca. 1,15 m
 Bodenart: Rasen, Sand, Fallschutzkies, Fallschutzplatten

Abmessung ca. Ø 0,70 m
 Geräteraum Ø 4,70 m

Artikel-Nr.: 120.474

698,95 €

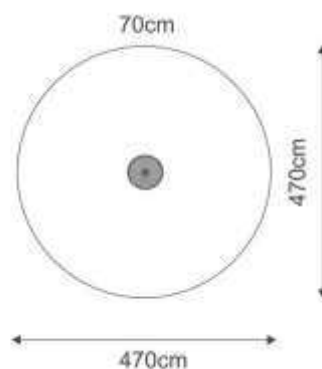
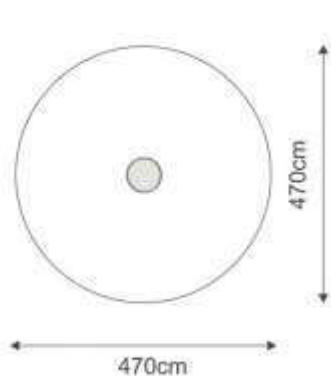

Alle Preise sind Nettopreise, zzgl. MwSt. Gültig bis 31.12.2014, ab Werk. Irrtümer und Technische Änderung vorbehalten.



Federtiergerät Hund

Aus HD/PE Polyethylen, Sitzhöhe ca. 0,53 m, Schwingfeder ESP beschichtet, verzinkter Stahl Bodenanker zum direkten eingraben.

Freie Fallhöhe: 0,53 m

Geräteraum 2,50 m x 3,00 m

Bodenart: Rasen, Fallschutzplatten, Sand, Fallschutzkies

Artikel-Nr.:120.211

355,00 €

Federtiergerät Pferd

Aus HD/PE Polyethylen, Sitzhöhe ca. 0,53 m, Schwingfeder ESP Beschichtet, verzinkter Stahl Bodenanker zum direkten eingraben.

Freie Fallhöhe: 0,53 m

Geräteraum 2,50 m x 3,00 m

Bodenart: Rasen, Fallschutzplatten, Sand, Fallschutzkies

Artikel-Nr.:120.212

375,00 €

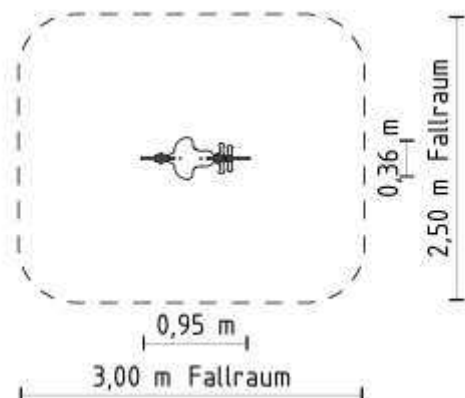

Alle Preise sind Nettopreise, zzgl. MwSt. Gültig bis 31.12.2014, ab Werk. Irrtümer und Technische Änderung vorbehalten.



Federwippe Hund

Aus HD/PE Polyethylen, Sitzhöhe ca. 0,63 m, Schwingfeder ESP Beschichtet, verzinkter Stahl Bodenanker zum direkten eingraben.

Freie Fallhöhe: 0,63 m

Geräteraum 3,30 m x 3,75 m

Bodenart: Rasen, Fallschutzplatten, Sand, Fallschutzkies

Artikel-Nr.: 120.228

828,00 €

Federtiergerät Kreuzwippe

Aus HD/PE Polyethylen, Sitzhöhe ca. 0,47 m, Schwingfeder ESP Beschichtet, verzinkter Stahl Bodenanker zum direkten eingraben.

Freie Fallhöhe: 0,53 m

Geräteraum 3,08 m x 3,08 m

Bodenart: Rasen, Fallschutzplatten, Sand, Fallschutzkies

Artikel-Nr.: 120.213

467,95 €

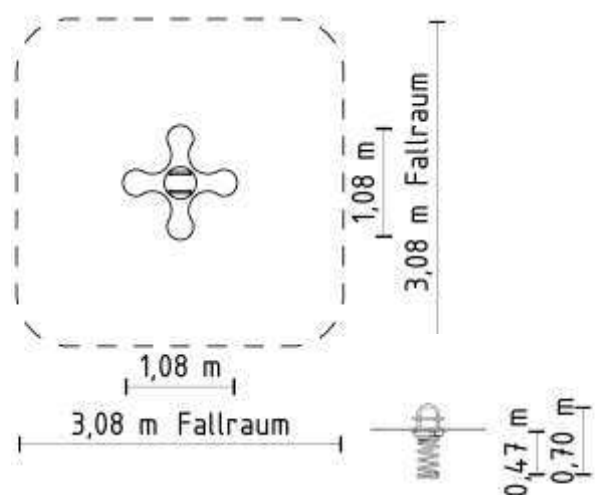
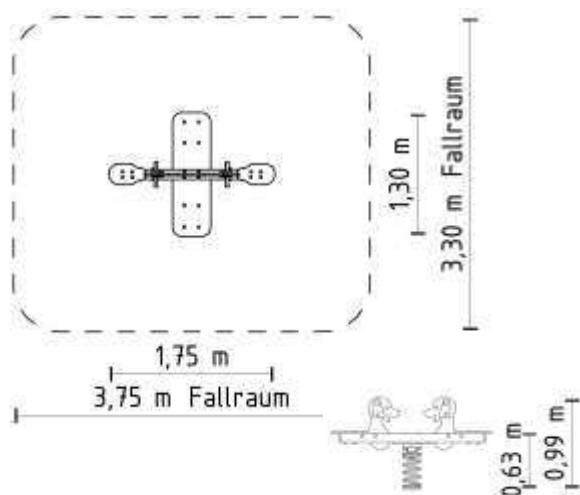



Federtiergerät Motorrad

Aus HD/PE Polyethylen, Sitzhöhe ca. 0,52 m, Schwingfeder ESP Beschichtet, verzinkter Stahl Bodenanker zum direkten eingraben.

Freie Fallhöhe: 0,52 m

Geräteraum 2,50 m x 3,00 m

Bodenart: Rasen, Fallschutzplatten, Sand, Fallschutzkies

Artikel-Nr.: 120.214

515,50 €

Federtiergerät Hüpfplatte

Aus HD/PE Polyethylen, Sitzhöhe ca. 0,52 m, Schwingfeder ESP Beschichtet, verzinkter Stahl Bodenanker zum direkten eingraben.

Freie Fallhöhe: 0,47 m

Geräteraum 3,20 m x 3,20 m

Bodenart: Rasen, Fallschutzplatten, Sand, Fallschutzkies

Artikel-Nr.: 120.219

219,00 €

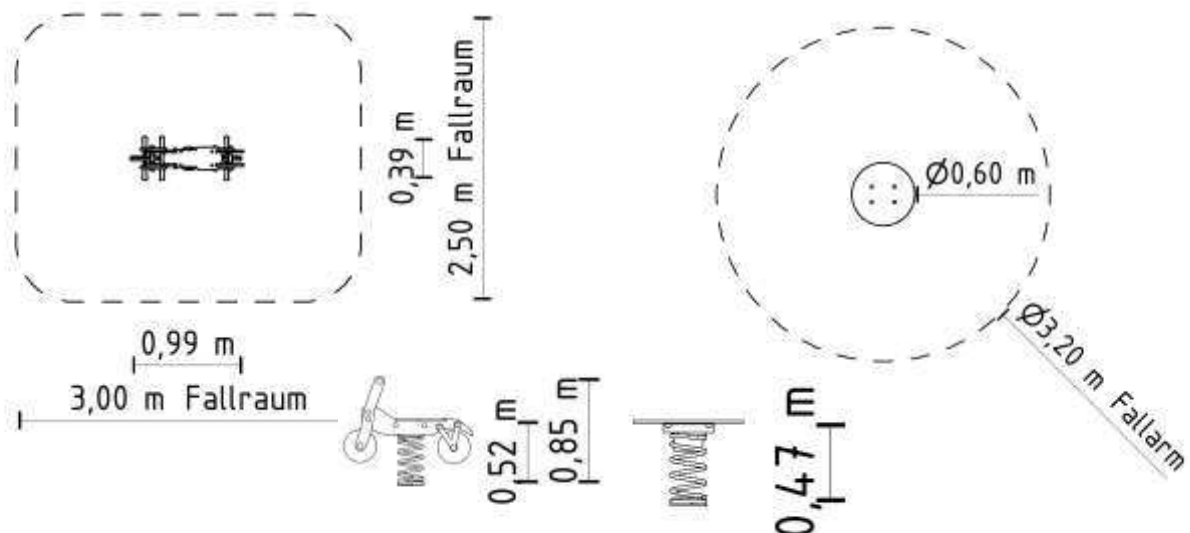

Alle Preise sind Nettopreise, zzgl. MwSt. Gültig bis 31.12.2014, ab Werk. Irrtümer und Technische Änderung vorbehalten.

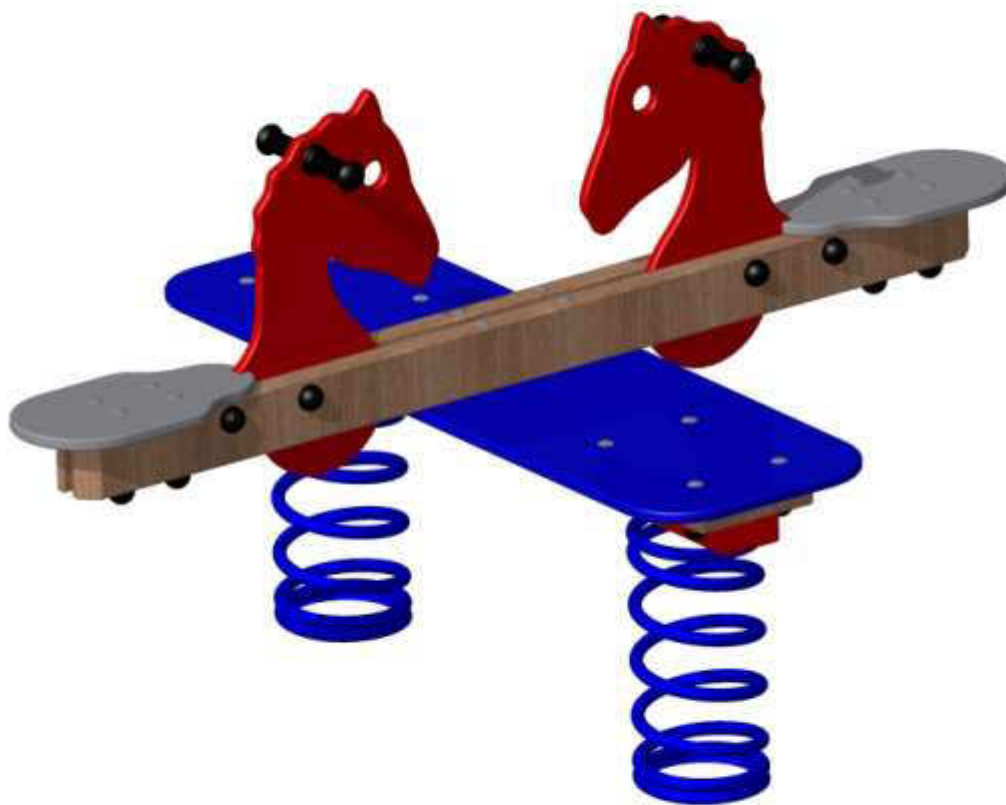

Federwippe Pferd

aus HD/PE Polyethylen, Sitzhöhe ca. 0,63 m, Schwingfeder
ESP Beschichtet, Verzinkter Stahl Bodenanker zum direkten
eingraben.

Freie Fallhöhe: 0,63 m

Geräteraum 3,30 m x 3,75 m

Bodenart: Rasen, Fallschutzplatten, Sand, Fallschutzkies

Artikel-Nr.: 120.229

838,00 €

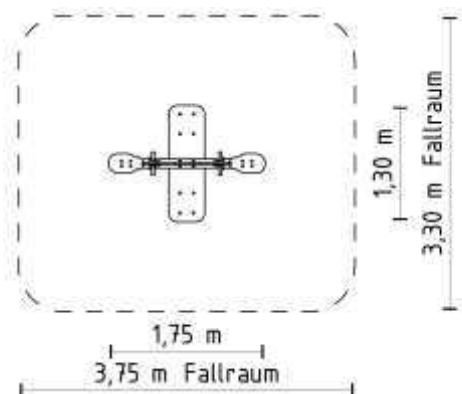

Alle Preise sind Nettopreise, zzgl. MwSt. Gültig bis 31.12.2014, ab Werk. Irrtümer und Technische Änderung vorbehalten.



Federbalancierbalken

Querbalken aus Kiefernholz 16 Ø cm, Schwingfeder ESP Beschichtet, verzinkter Stahl Bodenanker zum direkten ein-graben.
 Freie Fallhöhe: 0,55 m
 Geräteraum 3,16 m x 7,00 m
 Bodenart: Rasen, Fallschutzplatten, Sand, Fallschutzkies

Artikel-Nr.: 120.287 420,00 €

Balancierbalken Holz

Querbalken aus Kiefernholz 16 Ø cm, Standpfosten aus ver-zinkten Stahl.
 Freie Fallhöhe: 0,55 m
 Geräteraum 3,16 m x 7,00 m
 Bodenart: Rasen, Fallschutzplatten, Sand, Fallschutzkies

Artikel-Nr.: 120.289 279,00 €

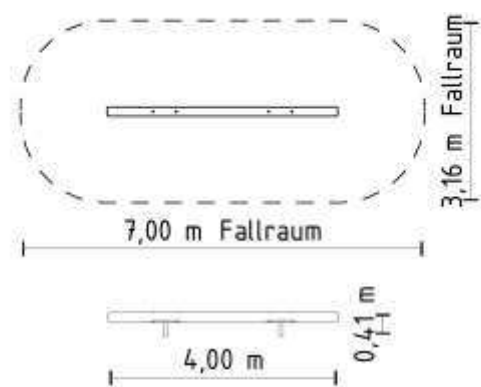
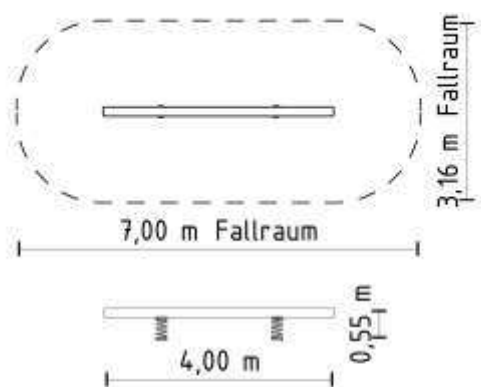

Alle Preise sind Nettopreise, zzgl. MwSt. Gültig bis 31.12.2014, ab Werk. Irrtümer und Technische Änderung vorbehalten.



1er Reck

Standpfosten aus Kieferholz. Reckstangen höhe 0,90. Montiert auf verzinkten Pfostenschuhen.

Freie Fallhöhe: 0,90 m

Geräteraum 3,14 m x 4,28 m.

Bodenart: Rasen, Sand, Fallschutzkies, Fallschutzplatten

Artikel-Nr.: 120.511

340,00 €

2er Reck

Standpfosten aus Kieferholz. Reckstangen höhe 0,90/ 1,20 m. Montiert auf verzinkten Pfostenschuhen.

Freie Fallhöhe: 1,20 m

Geräteraum 3,14 m x 5,42 m.

Bodenart: Rasen, Sand, Fallschutzkies, Fallschutzplatten

Artikel-Nr.: 120.512

420,00 €

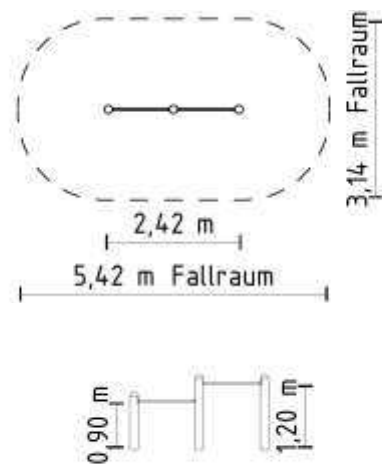
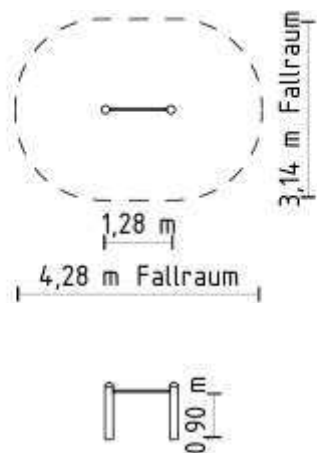



2er Wippe

Griffe aus Edelstahl, Standfuß aus verzinktem Stahl (Kugelgelagert), Querbalken aus 16er Rundholz 4,00m lang.
 Freie Fallhöhe: 0,70 m
 Geräteraum 3,16 m x 7,00 m.
 Bodenart: Rasen, Sand, Fallschutzkies, Fallschutzplatten
 Artikel-Nr.: 120.222

471,00 €

4er Wippe

Griffe aus Edelstahl, Standfuß aus verzinktem Stahl (Kugelgelagert), Querbalken aus 16er Rundholz 4,00m lang.
 Freie Fallhöhe: 0,70 m
 Geräteraum 3,16 m x 7,00 m.
 Bodenart: Rasen, Sand, Fallschutzkies, Fallschutzplatten
 Artikel-Nr.: 120.224

508,00 €

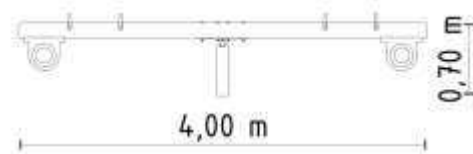
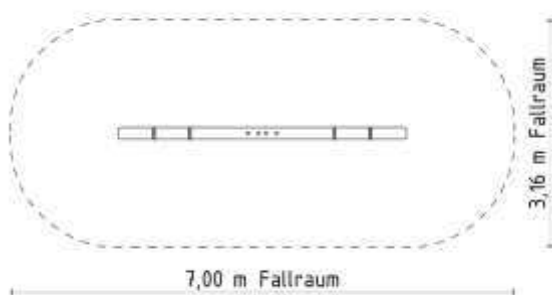



Balancierbalken Drehbar

Standpfosten und Querbalken aus 14 Ø cm Kiefernholz.
 Balken-Drehgelenk aus Edelstahl mit Kugellager.
 Freie Fallhöhe: 0,40 m
 Geräteraum 3,14 m x 6,50 m
 Bodenart: Rasen, Fallschutzplatten, Sand, Fallschutzkies

Artikel-Nr.: 120.286

395,00 €

Balancierfuß

Aus Vollgummi mit Metalleinlage.
 Inkl. verzinktem Befestigungsfuß zum Einbetonieren
 Größe: 320 x 120 x 600 mm, Stärke 10 mm

Artikel-Nr.: 120.290

42,24 €

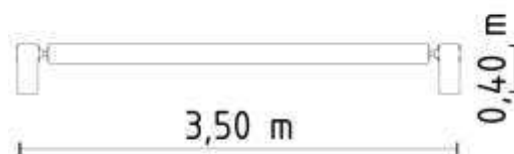
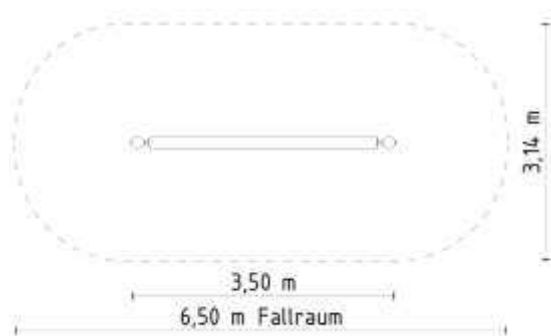

Alle Preise sind Nettopreise, zzgl. MwSt. Gültig bis 31.12.2014, ab Werk. Irrtümer und Technische Änderung vorbehalten.



Sandkasten mit Ecktischen

Sandkiste aus dreilagigen Kiefernholz, Ecktische aus HD/PE Polyethylen

1,50 x 1,50 x 0,30 m	Artikel-Nr.: 120.2300	265,00 €
2,00 x 2,00 x 0,30 m	Artikel-Nr.: 120.2310	335,00 €
2,00 x 3,00 x 0,30 m	Artikel-Nr.: 120.2311	385,00 €
3,00 x 3,00 x 0,30 m	Artikel-Nr.: 120.2320	415,00 €
4,00 x 4,00 x 0,30 m	Artikel-Nr.: 120.2321	515,00 €

Sandkiste 3-Lagig aus Eiche

Sandkiste aus Eichen-Schwellen 3-Lagig Holz
höhe ca. 40,5 cm pro lfdm

Artikel-Nr.: 120.239	167,00 € / lfdm
----------------------	-----------------



Sandkiste aus REC Rund

Sandkisten Einfassung aus Kunststoff Recycling Palisaden 15

Artikel-Nr.: 120.237

77,16 € / lfdm

Sandkiste REC Bodensee

Achteckig, aus Recycling Kunststoff, Ø 400 cm höhe 21 cm

Artikel-Nr.: 120.238

789,00 €

Alle Preise sind Nettopreise, zzgl. MwSt. Gültig bis 31.12.2014, ab Werk. Irrtümer und Technische Änderung vorbehalten.

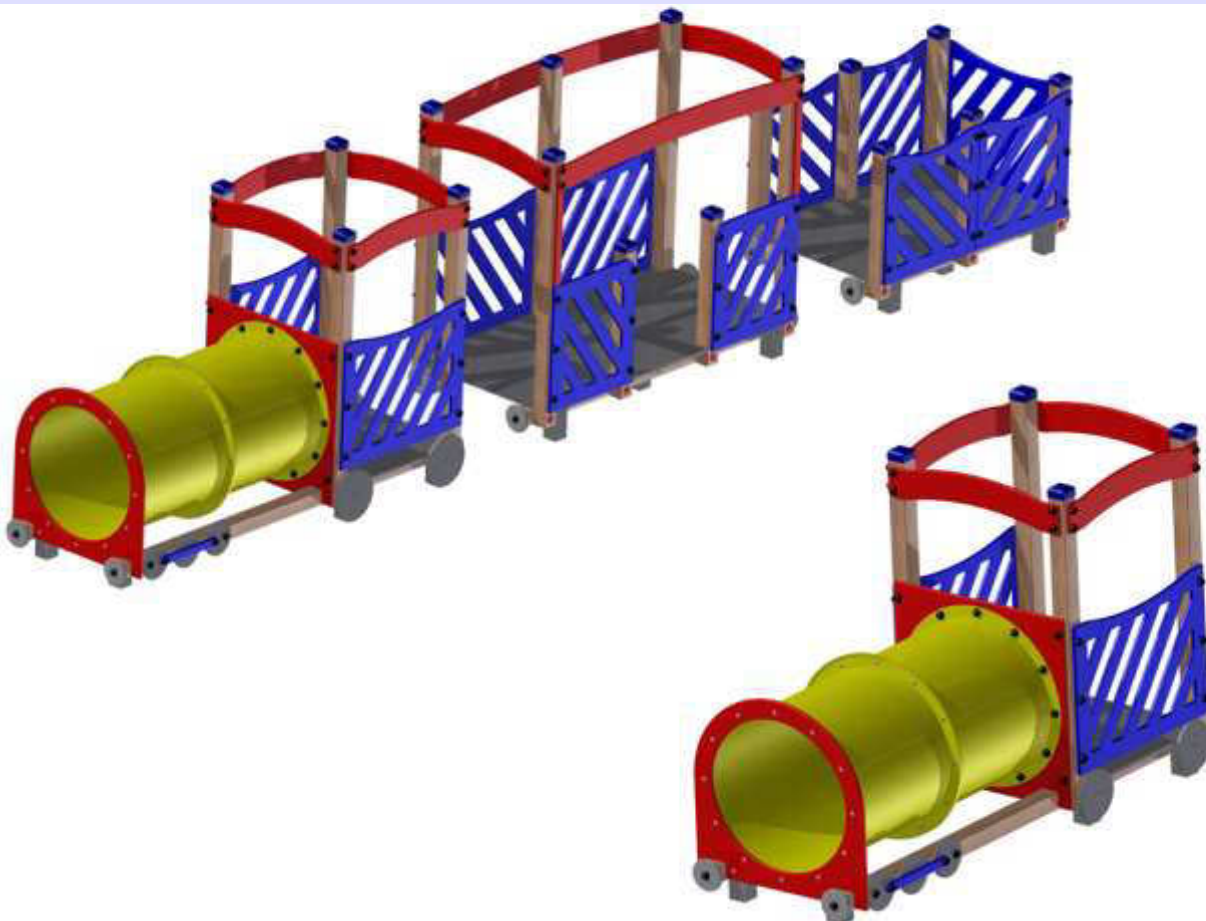

Spiel-Lock

Aus Kiefernholz, Seiten, Boden, Dach und Räder aus HD/PE
Polyethylen, Kriechtunnel aus PE.

Freie Fallhöhe: 0,21 m

Geräteraum 4,04 m x 5,71 m

Bodenart: Rasen, Fallschutzplatten, Sand, Fallschutzkies

Artikel-Nr.: 120.561

1539,00 €

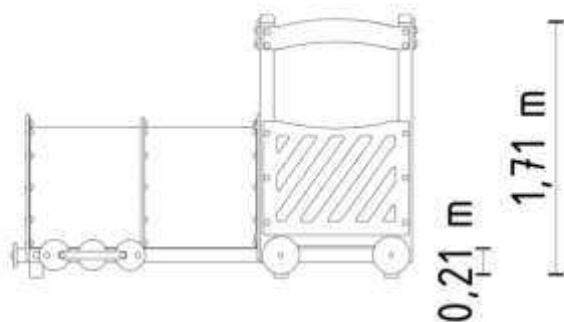
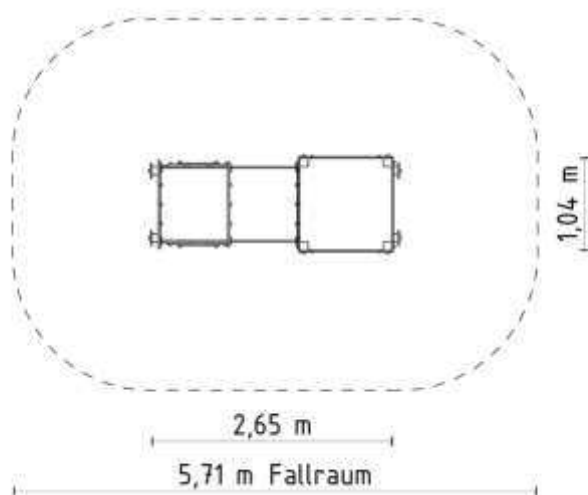

Alle Preise sind Nettopreise, zzgl. MwSt. Gültig bis 31.12.2014, ab Werk. Irrtümer und Technische Änderung vorbehalten.

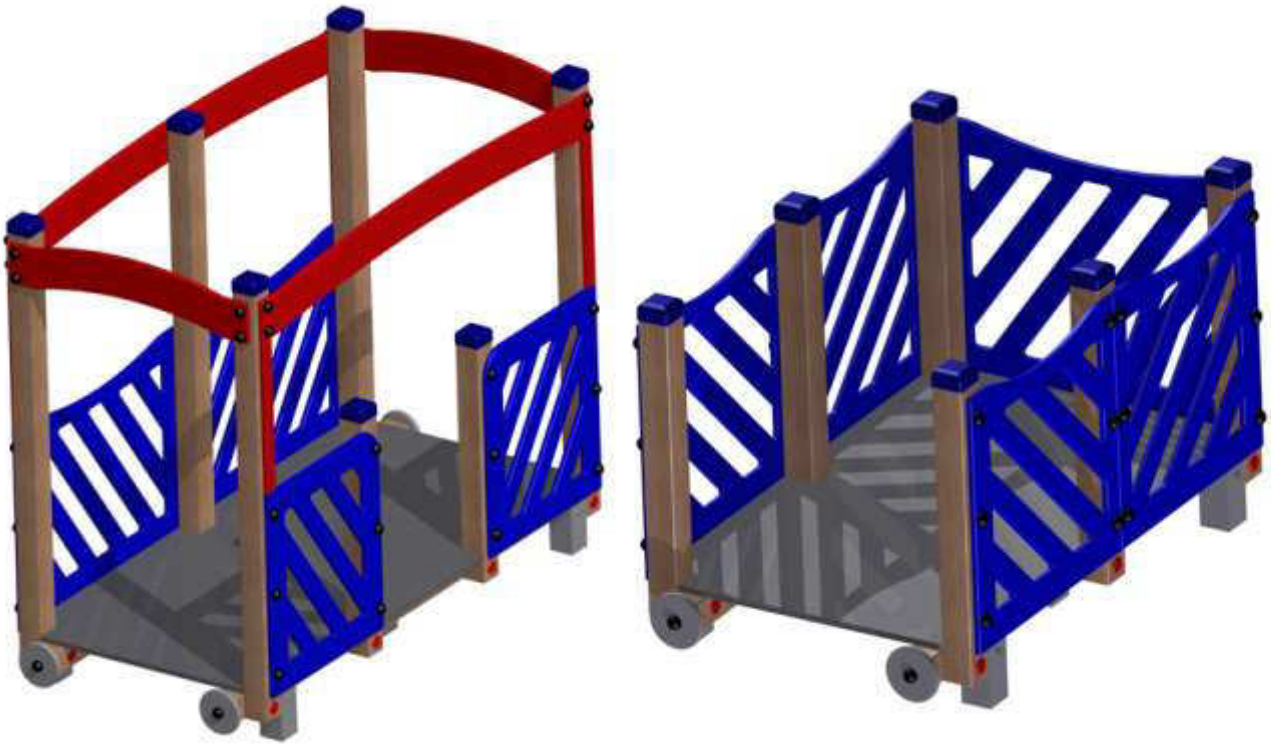

Wagon 1

aus Kiefernholz, Seiten, Boden, Dach und Räder aus HD/PE Polyethylen.
 Freie Fallhöhe: 0,21 m
 Geräteraum 4,04 m x 5,18 m
 Bodenart: Rasen, Fallschutzplatten, Sand, Fallschutzkies

Artikel-Nr.: 120.562

1465,00 €

Wagon 2

aus Kiefernholz, Seiten, Boden, Dach und Räder aus HD/PE Polyethylen.
 Freie Fallhöhe: 0,21 m
 Geräteraum 4,04 m x 4,68 m
 Bodenart: Rasen, Fallschutzplatten, Sand, Fallschutzkies

Artikel-Nr.: 120.563

1245,00 €

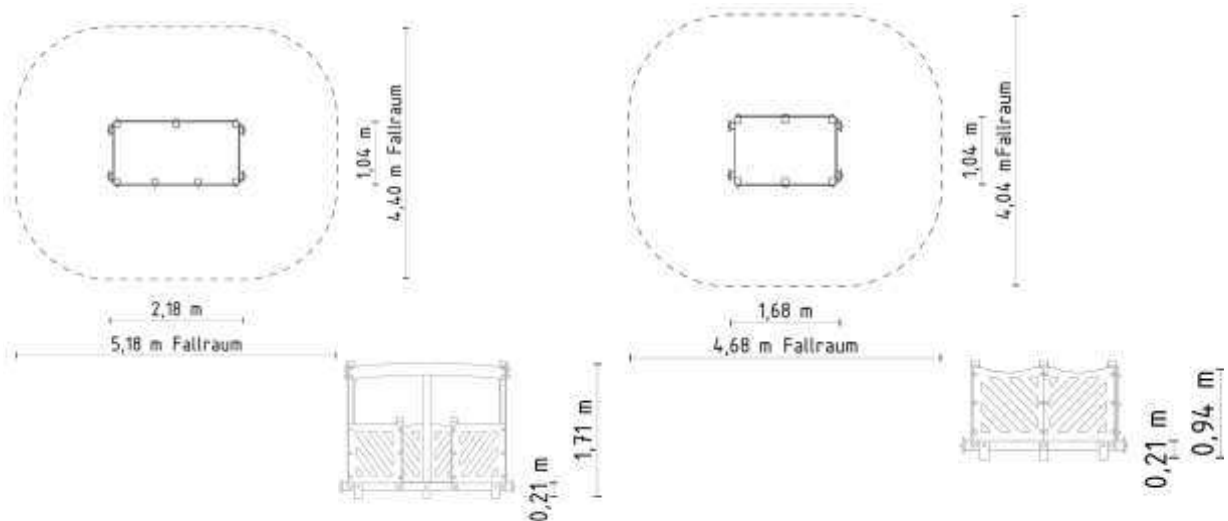

Alle Preise sind Nettopreise, zzgl. MwSt. Gültig bis 31.12.2014, ab Werk. Irrtümer und Technische Änderung vorbehalten.

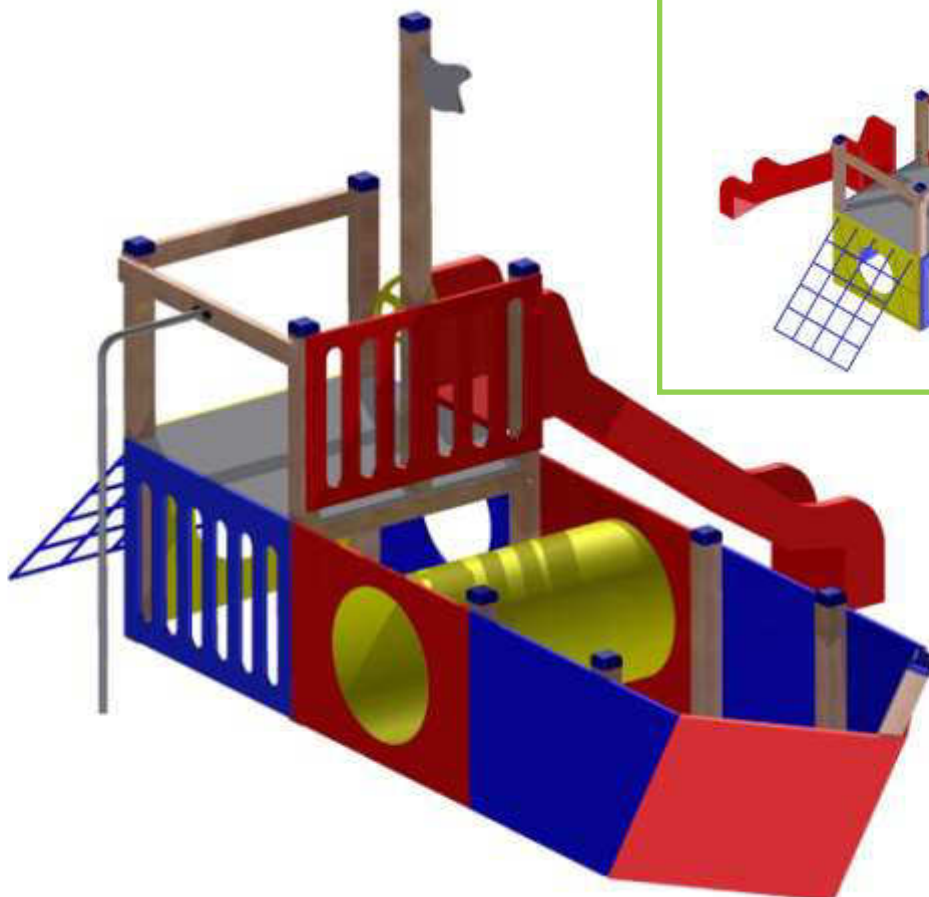

Spielschiff

Aus Kiefernholz, Podesthöhe 0,90 m, Aufgangs-Kletternetz
 PA-Herkulestau mit Stähleinlage. Rutsche aus GFK. Edelstahl
 Rutschen Stange. Kriechtunnel aus PE. Seiten, Boden,
 Podest Platten aus HDPE Polyethylen.
 Montiert auf feuerverzinkten Pfostenschuhen.
 Freie Fallhöhe: 0,90 m
 Geräteraum 7,19 x 8,55 m.
 Bodenart: Rasen, Sand, Fallschutzkies, Fallschutzplatten

Artikel-Nr.: 120.571

4625,00 €

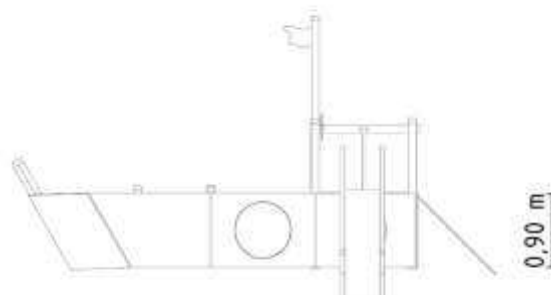
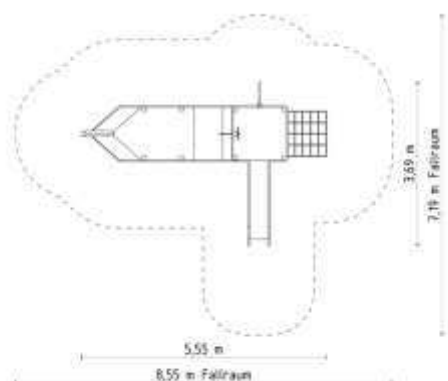

Alle Preise sind Nettopreise, zzgl. MwSt. Gültig bis 31.12.2014, ab Werk. Irrtümer und Technische Änderung vorbehalten.



Sandbagger

Aus Edelstahl. B: 0,23 m, L: 1,40 m, H: 1,15 m. Extra robuste Ausführung, Zerstörungs-unempfindlich. Aus Edelstahlrohren, kugelgelagert. TÜV zertifiziert nach EN-DIN 1176. Fallraum Ø 2,50 m.

Artikel-Nr.: 120.580

923,78 €



Wasserspiel Pumpe

Zum Anschluss ans Wassernetz. Simulierter Pumpvorgang. TÜV-Zertifiziert. Extra stabiler Befestigungsfuß. Höhe: 87 cm. Läng des Schwengels: 40 cm, des Auslaufs 14cm. Gehäusedurchmesser: 16 cm. Komplett aus Edelstahl

Artikel-Nr.: 120.590

1.282,42 €

Spielplatztelefon



Schlauch Spielplatztelefon

Edelstahl Telefon
Abmessung: Rohr 30 mm, Trichter 130 mm, Höhe: 1,20 m
Ein Trichter ist Waage der Andere leicht angewinkelt.
Ständer werden einbetoniert,
mit 90° Schlauchanschluss. Ohne Schlauch

Artikel-Nr.: 205.0022

163,02 €



Schlauch mit Stahleinlage, Knick und Drucksicher
Innendurchmesser: 30 mm. Schlauch / meter

Artikel-Nr.: 205.0023

11,15 €

Alle Preise sind Nettopreise, zzgl. MwSt. Gültig bis 31.12.2014, ab Werk. Irrtümer und Technische Änderung vorbehalten.



Spielhaus mit Rutsche

Podesthöhe 1,10m, Aufgangsleiter aus Holz, Spieltisch, Dach, Seitenverkleidungen und Boden aus HD/PE Polyethylen. Sehr witterungsfest. GFK Rutsche mit einer Rutschfläche aus Edelstahl. Montiert auf verzinkten Pfostenschuhen.

Freie Fallhöhe: 1,10m

Geräteraum 6,70 x 4,25 m.

Bodenart: Rasen, Sand, Fallschutzkies, Fallschutzplatten

Artikel-Nr.: 120.546

3.748,98 €

Austausch der einzelnen Holzteile durch Stahl, auch mit farblicher Pulverbeschichtung möglich

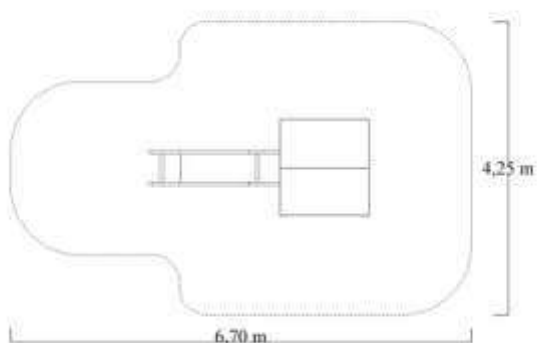

Alle Preise sind Nettopreise, zzgl. MwSt. Gültig bis 31.12.2014, ab Werk. Irrtümer und Technische Änderung vorbehalten.



Spielhaus „Clown“

Spielhaus aus durchgefärbten Polyethylen HD/PE.
Standpfosten montiert auf feuerverzinkten Pfostenschuhen.
Freie Fallhöhe: 0,77 m
Geräteraum 4,48 m x 4,44 m
Bodenart: Rasen, Fallschutzplatten, Sand, Fallschutzkies

Artikel-Nr.: 120.523

1.295,65 €



Spielhaus „Classic“

Kinderspielhaus komplett aus durchgefärbten HD/PE Polyethylen, mit einer Tischplatte einer Sitzbank und einer Fensterbank.
Freie Fallhöhe: 0,75 m
Geräteraum 4,20 m x 4,20 m
Bodenart: Rasen, Fallschutzplatten, Sand, Fallschutzkies

Artikel-Nr.: 120.524

1.559,00 €

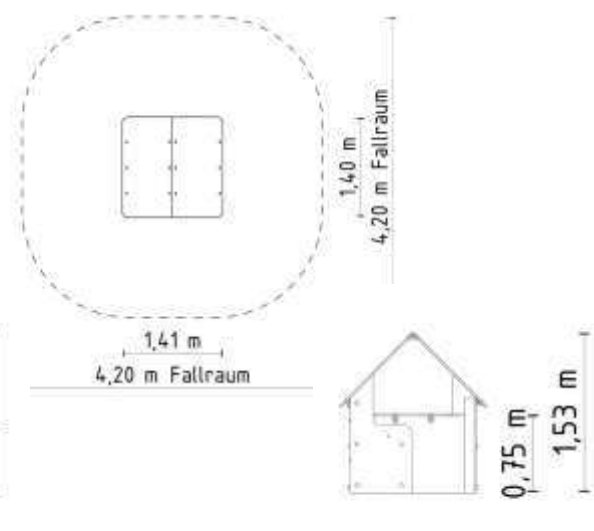

Alle Preise sind Nettopreise, zzgl. MwSt. Gültig bis 31.12.2014, ab Werk. Irrtümer und Technische Änderung vorbehalten.



Sandspieß

Spielanlage für Kinder unter 3 Jahren mit 4 Podesten.
Höhen: 1 x 0,20 m, 2 x 0,55 m, 1 x 0,90 m, aus Kiefernholz,
Seitenteile und Bodenplatten aus HDPE / Polyethylen,
Rutsche aus GFK. Montiert auf verzinkten Pfostenschuhen
Freie Fallhöhe: 0,90 m
Geräteraum 6,90 m x 5,25 m
Bodenart: Rasen, Fallschutzplatten, Sand, Fallschutzkies

Artikel-Nr.: 120.144

2.489,00 €

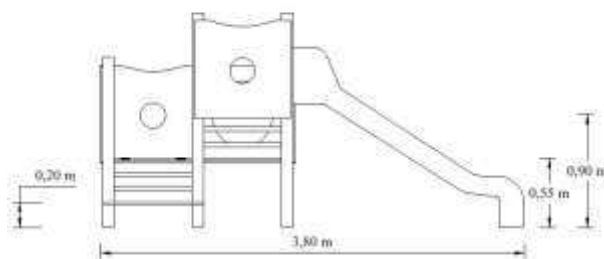
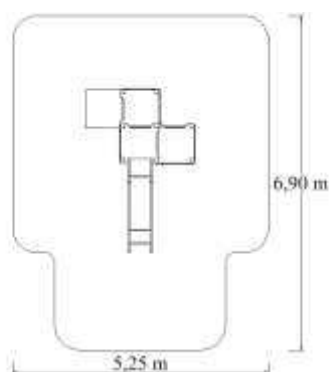

Alle Preise sind Nettopreise, zzgl. MwSt. Gültig bis 31.12.2014, ab Werk. Irrtümer und Technische Änderung vorbehalten.



Kleine Nestschaukel

Standpfosten aus verzinktem Stahl, Schaukelhaken und Ketten aus Edelstahl mit einer Nestschaukel 1,00m Ø .
Freie Fallhöhe: 0,60 m
Geräteraum 4,40 m x 5,50m
Bodenart: Rasen, Fallschutzplatten, Sand, Fallschutzkies

Artikel-Nr.: 120.0146

1.089,00 €

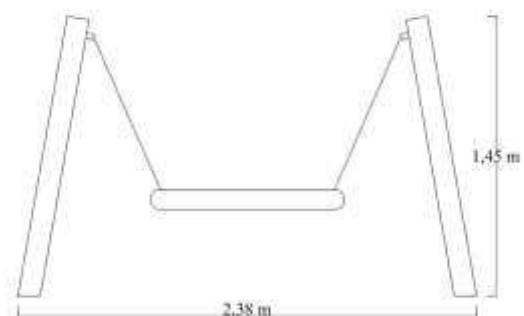
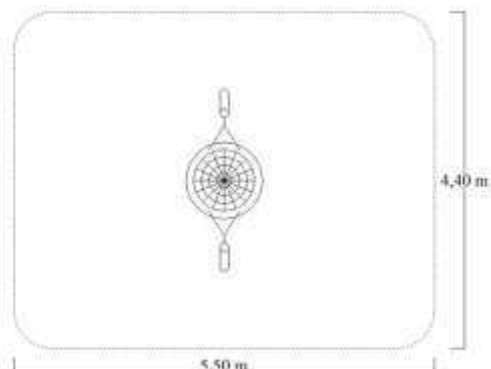

Alle Preise sind Nettopreise, zzgl. MwSt. Gültig bis 31.12.2014, ab Werk. Irrtümer und Technische Änderung vorbehalten.



Kleine Schaukel

Standpfosten aus verzinktem Stahl, mit einem Kleinkindschaukelsitz aus EPDM Gummi Material. Schaukelhaken und Ketten aus Edelstahl.

Freie Fallhöhe: 0,85 m

Geräteraum 4,50 m x 4,90 m

Bodenart: Rasen, Fallschutzplatten

Geräteraum: 4,50 m x 5,90 m.

Bodenart: Sand, Fallschutzkies

Artikel-Nr.: 120.0145

589,00 €

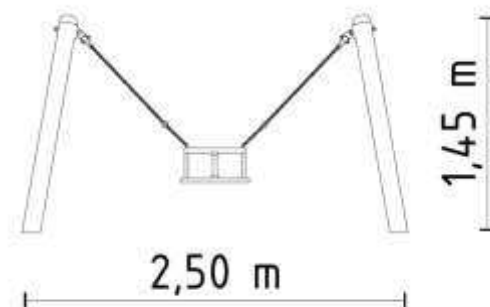
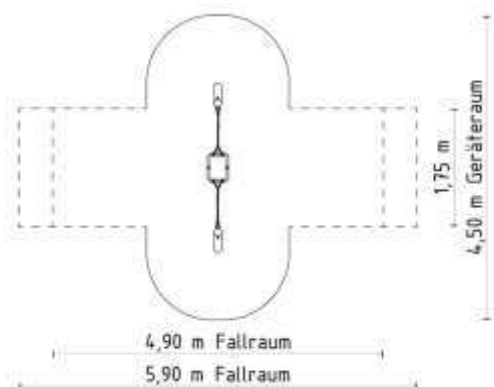

Alle Preise sind Nettopreise, zzgl. MwSt. Gültig bis 31.12.2014, ab Werk. Irrtümer und Technische Änderung vorbehalten.



Tisch-Bank-kombi PE

Aus HD/PE Polyethylen, Sitzhöhe ca. 0,35 m,
Tischplatte ca. 0,54 m hoch. Holz aus Kiefer.
Zum direkten aufstellen.
Gerätegröße 1,23 m x 1,50 m

Artikel-Nr.: 120.320

809,95 €

Backtisch Blume

Tischplatte Ø 0,53m aus HD/PE Polyethylen
orange/weiß/orange,
Standpfosten aus verzinktem Stahl. Höhe 0,60 m
Gerätegröße 0,53 m x 0,53 m

Artikel-Nr.: 120.321

185,00 €

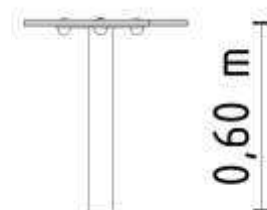
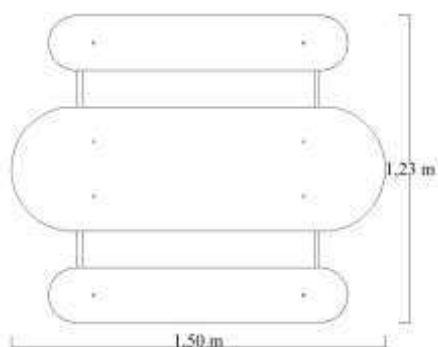

Alle Preise sind Nettopreise, zzgl. MwSt. Gültig bis 31.12.2014, ab Werk. Irrtümer und Technische Änderung vorbehalten.



Surprise Korb

Aus GFK, Breite 70 cm, Höhe 80 cm. Dreifarbig, gelb blau und rot Ausläufe nummeriert mit 1,2,3. Mit innenliegendem Stahlrahmen. Oberseite: ein Balleinwurf, seitlich: drei Ballausläufe. Kinder werfen den Ball oben hinein und der Überraschungseffekt besteht darin, dass völlig offen ist aus welchem der drei Ausläufe der Ball wieder herauskommt.

Artikel-Nr.: 120.737 500,18 €

Surprise Korb 3-eckig

Aus GFK, Breite 85 cm, Höhe 96 cm. Dreifarbig, gelb blau und rot Ausläufe nummeriert mit 1,2,3. Mit innenliegendem Stahlrahmen. Oberseite: ein Balleinwurf, seitlich: drei Ballausläufe. Kinder werfen den Ball oben hinein und der Überraschungseffekt besteht darin, dass völlig offen ist aus welchem der drei Ausläufe der Ball wieder herauskommt.

Artikel-Nr.: 120.738 500,18 €

Surprise Korb PE

Aus PE (Polyethylen), Breite 70 cm, Höhe 80 cm. Einfarbig. Lieferbar rot. Oberseite: ein Balleinwurf, seitlich: vier Ballausläufe. Kinder werfen den Ball oben hinein und der Überraschungseffekt besteht darin, dass völlig offen ist aus welchem der vier Ausläufe der Ball wieder herauskommt.

Artikel-Nr.: 120.745 500,18 €



Zielring aus PE

Material : Polyethylen
Außen: 700 mm Innen: 480 mm
mit verzinktem Pfahl, Länge: 2500 mm, Durchmesser: 80 mm

Farbe: Orange
Artikel-Nr.: 120.741

250,24 €

Farbe: Blau
Artikel-Nr.: 120.742

250,24 €

Farbe: Blau
Artikel-Nr.: 120.743

250,24 €

Zielring Blume

Material : Polyester
Breite: 135 mm , Außen: 1100 mm Innen: 500 mm
mit verzinktem Pfahl, Länge: 2500 mm, Durchmesser: 80 mm

Artikel-Nr.: 120.739

384,28 €



Fußballtor mit Korb

Das Tor ist komplett aus Aluminium und verschweißt. Der Torrahmen besteht aus Ovalprofil 120 x 100 mm, die Ballfangrohre aus 30 mm Rundrohr. GS-Geprüft, 3,00 x 2,00 m.
Mit Basketballbrett 120 x 90 cm, verzinktem Gitterrost, komplett mit Korb und angeschweißtem Kettennetz, mit einem 1 m Ausladung

Artikel-Nr.: 120.735

2.852,59 €

Basketball Ständer Komplett

HÖHENVERSTELLBAR, verzinkt, Ständerlänge 3,20 M, Stärke 100 x 100 mm, Ausladung 800 mm, Zielbrett GFK, Größe: B 1200 x H 900 x 35 mm Stark
Kettennetz und Korb verzinkt.

Artikel-Nr.: 120.744

619,95 €



Kickerwand

Die Klassische Kickerwand besteht aus allseitig gehobeltem und gerundetem Schnitthölzern.

Montiert auf verzinkten Pfostenschuhen.

Maße: 2,34 m x 1,90 m x 0,18 m

Artikel-Nr.: 120.722

458,35 €

Streetball Tor

Streetball Tor vollverschweisst aus Aluminium Grundrahmen Profil 80 x 80 mm Bodenrohr 75 x 50 mm, Tiefe 70 cm.

Einschließlich Montagelaschen 1,20 m x 0,80 m,

1,20 m x 0,80 m

191,94 €

Artikel-Nr.: 120.723

1,80 m x 1,20 m

249,12 €

Artikel-Nr.: 120.724

1,20 m x 0,80 m

384,66 €

Artikel-Nr.: 120.725

Netz für Streetballtor 1,20m x 0,80 m. Farbe: Grün, 3 mm

Artikel-Nr.: 120.726

59,00 €

Netz für Streetballtor 1,80 m x 1,20 m. Farbe: Grün, 3 mm

Artikel-Nr.: 120.727

64,00 €

Netz für Streetballtor 2,40 m x 1,60 m. Farbe: Grün, 3 mm

Artikel-Nr.: 120.728

83,88 €



Spielplatztelefon

Edelstahl Telefon
Abmessung: Rohr 30 mm, Trichter 130 mm, Höhe: 1,20 m
Ein Trichter ist Waage der Andere leicht angewinkelt.
Ständer werden einbetoniert,
mit 90° Schlauchanschluss. Ohne Schlauch
Artikel-Nr.: 205.0022 163,02 €

Schlauch Spielplatztelefon

Schlauch mit Stahleinlage, Knick und Drucksicher
Innendurchmesser: 30 mm. Schlauch / meter
Artikel-Nr.: 205.0023 11,15 €



Bank mit Rückenlehne

Edelstahlgestell aus 42 Ø, 4x3 mm Rohr. Sitzflächen und Rückenlehne aus Kiefernholz.
Bretter 45 x 90 x 1800 mm lackiert. Gesamthöhe 87 cm, Sitzhöhe 46 cm, Breite 190 cm. Zum auf Dübeln .

Artikel-Nr.: 120.315

331,50 €

Bank

Edelstahlgestell aus 42 Ø, 4x3 mm Rohr.
Sitzflächen aus Kiefernholz.
Bretter 45 x 90 x 1800 mm lackiert.
Sitzhöhe 46 cm, Breite 190 cm. Zum auf Dübeln.

Artikel-Nr.: 120.316

292,50 €



Lehnbank

Lehnenbank mit 2 Betonsockel aus Sichtbeton.
Sitzbelag 200x39x4 cm, Rückenlehne 200x20x4 cm,
aus Kiefernholz.

Artikel-Nr.: 120.311

443,70 €

Picknicktisch

Picknicktisch mit einer Längstraverse aus Kesseldruckimprägnierten Kiefernholz, H 78 x B 181 x L 180 cm,
Tischplatte 180x73 cm, Sitzfläche 180x32 cm.

Artikel-Nr.: 120.335

328,00 €



Abfallbehälter

Fassungsvermögen ca. 20 L. Inklusive Wandhalterung zur Wandmontage. Mit Kippfunktion zum Entleeren. Material: verzinktes und pulverbeschichtetes Stahlblech. Standardfarbe: grün. Andere Farben auf Anfrage. Für freistehende Montage wird der optionale Eisenpfahl zusätzlich benötigt.

Artikel-Nr.: 120.304 77,96 €

Eisenpfahl für Abfallbehälter
verzinkter Stahl, Pulverbeschichtet, zum Einbetonieren

Artikel-Nr.: 120.305 21,33 €

Abfallbehälter TYP 6

Fassungsvermögen ca. 50 L. Inklusive Wandhalterung zur Wandmontage. Mit Kippfunktion zum Entleeren. Mit Abdeckhaube mit Einwurf Öffnung und Aschenbecher. Material: verzinktes und pulverbeschichtetes Stahlblech. Standardfarbe: gelb-blau. Andere Farben auf Anfrage. Für freistehende Montage wird der optionale Eisenpfahl zusätzlich benötigt.

Artikel-Nr.: 120.309 126,16 €

Eisenpfahl für Abfallbehälter
verzinkter Stahl, Pulverbeschichtet, zum Einbetonieren

Artikel-Nr.: 120.305 21,33 €



Abfallbehälter TYP 5

Fassungsvermögen ca. 50 L. Inklusive Wandhalterung zur Wandmontage. Mit Kippfunktion zum Entleeren. Material: feuerverzinktes Stahlblech. Andere Farben auf Anfrage. Inklusive Schlüssel zum Öffnen der Verriegelung zum Entleeren. Mit Abdeckhaube. Für freistehende Montage wird der optionale Eisenpfahl zusätzlich benötigt.

Artikel-Nr.: 120.307 127,05€

Eisenpfahl für Abfallbehälter
verzinkter Stahl, zum Einbetonieren

Artikel-Nr.: 120.308 21,33 €

Abfallbehälter TYP 3

Fassungsvermögen ca. 50 L. Inklusive Wandhalterung zur Wandmontage. Mit Kippfunktion zum Entleeren. Material: feuerverzinktes Stahlblech. Andere Farben auf Anfrage. Inklusive Schlüssel zum Öffnen der Verriegelung zum Entleeren. Für freistehende Montage wird der optionale Eisenpfahl zusätzlich benötigt.

Artikel-Nr.: 120.306 102,70 €

Eisenpfahl für Abfallbehälter
verzinkter Stahl, zum Einbetonieren

Artikel-Nr.: 120.308 21,33 €



Rutschen ab Seite J 2



Reck –und Rutschenstangen ab Seite J 5



Schaukelsitze ab Seite J 6



Schaukelhaken ab Seite J 11



Seilbahn Zubehör ab Seite J 14



Ketten und verbindingsteile ab Seite J 17



Wippen Teile ab der Seite J 19



Sandaufzüge ab Seite J 22



Basketballzubehör ab Seite J 24



Kunststoffteile ab Seite J 26



Klettergriffe ab Seite J 30



Fallschutzplatten ab Seite J 31

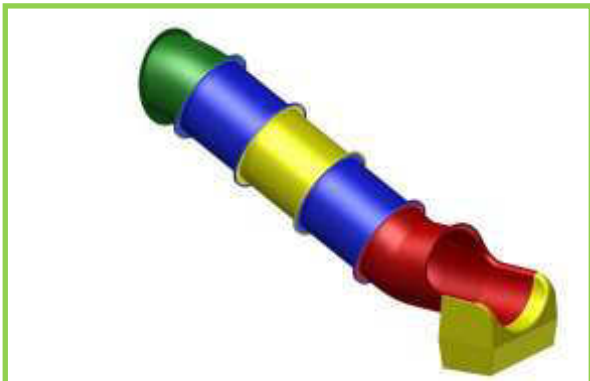

Röhrenrutschen

aus PE Polyethylen Ø ca. 75 cm, Farbe: gelb / rot.

PH	Länge	Artikel-Nr.:	Preis
PH 1,00 m	Länge 2,60 m	123.8460	762,93 €
PH 1,25 m	Länge 3,05 m	123.8461	996,06 €
PH 1,50 m	Länge 3,47 m	123.8462	1.242,12 €
PH 1,80 m	Länge 3,84 m	123.8463	1.447,93 €
PH 2,00 m	Länge 4,30 m	123.8464	1.580,41 €
PH 2,50 m	Länge 5,19 m	123.8465	1.826,46 €
PH 3,00 m	Länge 6,05 m	123.8466	2.033,00 €
PH 3,25 m	Länge 6,49 m	123.8467	2.353,83 €
PH 3,50 m	Länge 7,14 m	123.8468	2.806,41 €



Röhrenrutsche Paneele

Röhrenrutschen Paneele aus PE Polyethylen, zum befestigen der Röhrenrutsche am Gerät. 1,17 m x 1,10 m x 0,10 m
 Artikel-Nr.: 123.84601 217,39 €



Modul-Röhren-Rutsche

Zum Erstellen von Kriechröhren, Rohraufgängen, Turmverbindungen, Schornsteinen uvm. Lieferbar in rot, gelb, blau oder grün. Nicht für den Erdenbau!

Element	Artikel-Nr.:	Preis
Gerade 75 cm	123.8454	226,80 €
Gerade 25 cm	123.8455	124,15 €
30° Bogen (Eingang)	123.8456	215,33 €
90° Bogen weit	123.8457	321,80 €
90° Bogen eng	123.8458	282,55 €
Auslauf	123.8459	382,40 €



GFK-Rutsche mit Edelstahl

Aus GFK (GlasFaser verstärkter Kunststoff), inklusive Bodenanker und Befestigungsglasche. Standardfarbe rot, RAL 3020. Innenbreite 48 cm, Außenbreite 70 cm.

Podesthöhe	Länge	Artikel-Nr.:	Preis
Podesthöhe 1,20m,	Länge 2,50m	123.8431	730,80 €
Podesthöhe 1,50m,	Länge 3,25m	123.8432	860,47 €
Podesthöhe 1,80m,	Länge 3,65m	123.8433	957,10 €
Podesthöhe 1,95m,	Länge 3,90m	123.8434	1.009,68 €



GFK Rutsche Mickey

Aus GFK (GlasFaser verstärkter Kunststoff), inklusive Bodenanker und Befestigungsglasche. Standardfarbe rot, RAL 3020. Innenbreite 48 cm, Außenbreite 70 cm.

Podesthöhe 0,75m, Länge 1,90m, flache Ohren (Innenbreite 32cm, Außenbreite 44cm) Artikel-Nr.: 123.8421	116,66 €
Podesthöhe 0,90m, Länge 2,10m (Innenbreite 36cm, Außenbreite 51cm) Artikel-Nr.: 123.8422	231,81 €
Podesthöhe 1,20m, Länge 2,50m Artikel-Nr.: 123.8423	399,39 €
Podesthöhe 1,50m, Länge 3,25m Artikel-Nr.: 123.8424	428,22 €
Podesthöhe 1,80m, Länge 3,65m Artikel-Nr.: 123.8425	474,01 €
Podesthöhe 1,95m, Länge 3,90m Artikel-Nr.: 123.8426	527,55 €



GKF Rutsche 1,00m Breit

Wie Mickey, jedoch Außenbreite 1,17m und Innenbreite 1,00 m. Länge 3,25m.

Standardausführung Artikel-Nr.: 123.82110	1.254,23 €
Mit Rutschfläche aus Edelstahl Artikel-Nr.: 123.820111	1.682,10 €



GFK Rutsche mit Welle

Ausführung wie Mickey, jedoch mit Welle(n)

Podesthöhe 1,50m, mit einer Welle Artikel-Nr.: 123.820182	427,00 €
Podesthöhe 1,50m, mit zwei Wellen Artikel-Nr.: 123.820183	606,13 €
Podesthöhe 2,00m, mit zwei Wellen Artikel-Nr.: 123.820184	721,21 €



GFK Rutsche mit Welle



Modul-Rutsche

Aus hochwertigem, durchgefärbtem Polyethylen. Witterungsbeständig, schlag- und kratzunempfindlich und sehr resistent gegen Vandalismus. Einstieg und Auslauf mit eingearbeiteten Messingbuchsen zur Befestigung. Inklusive Boden- und Turmanker sowie aller benötigter Schrauben. Befestigung wahlweise auf den Turmboden oder zum Anflanschen von der Seite. Die Rutsche kann einfarbig oder bunt geliefert werden. Breite: außen 78 cm, innen 60 cm.

Podesthöhe 1,20m, Länge 2,70m (Bestehend aus den Teilen A,B,D) Artikel-Nr.: 123.8470	494,61 €
Podesthöhe 1,50m, Länge 3,00m (Bestehend aus den Teilen A,C,D) Artikel-Nr.: 123.8471	533,98 €
Podesthöhe 1,75m, Länge 3,75m (Bestehend aus den Teilen A,B,B,D) Artikel-Nr.: 123.8472	677,29 €
Podesthöhe 2,00m, Länge 4,00m (bestehend aus den Teilen A,C,C,D) Artikel-Nr.: 123.8473	716,63 €
Podesthöhe 2,40m, Länge 4,80m (bestehend aus den Teilen A,B,C,C,D) Artikel-Nr.: 123.8474	859,98 €



Anbau Edelstahlrutsche

Material: Edelstahl. Innenbreite 48cm, Außenbreite 55cm. Hochwertig, langlebig, rostfrei.

Podesthöhe 1,00m, Länge 2,20m Artikel-Nr.: 123.84511	1.164,33 €
Podesthöhe 1,25m - 1,50m, Länge 3,05m Artikel-Nr.: 123.84521	1.217,81 €
Podesthöhe 1,75m - 2,00m, Länge 3,75m Artikel-Nr.: 123.84531	1.497,75 €



Modul-Rutsche

Einstieg (Teil A)	Artikel-Nr.: 123.8477	176,90 €
Mittelteil 80 cm (Teil B)	Artikel-Nr.: 123.8478	138,81 €
Mittelteil 106 cm (Teil C)	Artikel-Nr.: 123.8479	176,90 €
Auslauf (Teil D)	Artikel-Nr.: 123.8480	163,30 €
Kurve Links (Teil E)	Artikel-Nr.: 123.8481	149,31 €
Kurve Rechts (Teil F)	Artikel-Nr.: 123.8482	149,31 €

Zusätzlicher Erdanker bei Verwendung als Hangrutsche
Für die Montage zwischen den Einzelelementen. (benötigt werden ca. alle drei Elemente zwei Stück)

Artikel-Nr.: 123.8475 16,59 €



Anbau Metallrutsche

Rutschfläche aus Edelstahl, Seitenwangen und Rohre aus feuerverzinktem Stahl. Die bei knappem Budget preislich sehr interessante Alternative zu Volledelstahlrutschen. Außenbreite 46cm, Innenbreite 40cm.

Podesthöhe 1,00m, Länge 2,20m Artikel-Nr.: 123.8451	635,80 €
Podesthöhe 1,25m - 1,50m, Länge 3,05m Artikel-Nr.: 123.8452	693,60 €
Podesthöhe 1,75m - 2,00m, Länge 3,75m Artikel-Nr.: 123.8453	780,30 €



Bockrutschen mit Leiter

Bockrutschen mit Leiter, zur freistehenden Montage. Lieferbar in Volledelstahl oder Teiledelstahl und feuerverzinkt. Innenbreite 40cm, Außenbreite 46cm. Längen wie bei identischen Rutschen ohne Leiter.

Edelstahl und feuerverzinkt

Podesthöhe 1,00m	Artikel-Nr.: 123.84471	714,74 €
Podesthöhe 1,25/1,50m	Artikel-Nr.: 123.84481	875,96 €
Podesthöhe 1,75/2,00m	Artikel-Nr.: 123.84491	1.152,11 €

Volledelstahl

Podesthöhe 1,00m	Artikel-Nr.: 123.8447	1.643,98 €
Podesthöhe 1,25/1,50m	Artikel-Nr.: 123.8448	1.713,15 €
Podesthöhe 1,75/2,00m	Artikel-Nr.: 123.8449	1.842,75 €

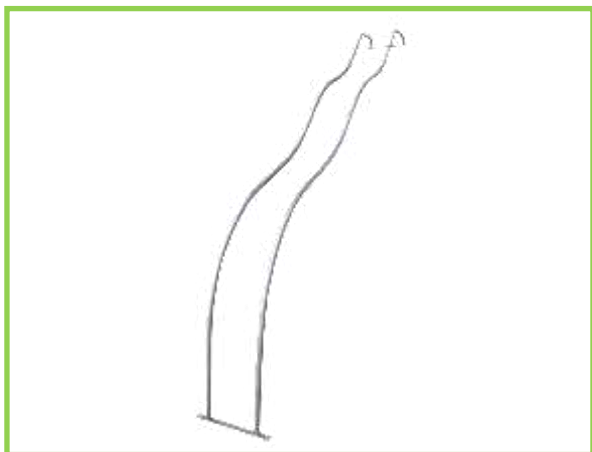

Doppel-Rutschenstange

Hier handelt es sich um 2 parallel verlaufende Edelstahlrohre, die statt einer normalen Rutsche verwendet werden können. Aus Ø 38 mm Edelstahlrohr. Länge ca. 3m, Für Podesthöhe 1,50-2,00 m. Abstand der Rohre innen ca. 30 cm.

Artikel-Nr.: 206.0038	298,87 €
-----------------------	----------

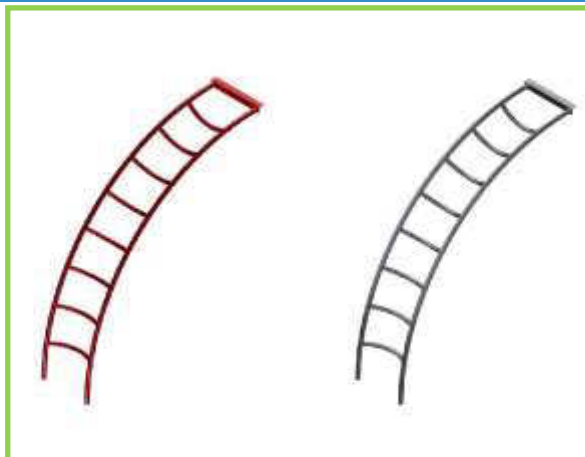

Bogenleiter

Die Alternative zur Holzterappe. Aussenbreite ca. 56 cm, Oberseite mit Befestigungsflansch zur Turmbefestigung, Unterseite zum Einbetonieren.

Podesthöhe 1,20 m

Verzinkt	Artikel-Nr.: 206.0030	265,92 €
Verz. & rot pulverbesch	Artikel-Nr.: 206.0031	299,62 €

Podesthöhe 1,50 m

Verzinkt	Artikel-Nr.: 206.0032	307,11 €
Verz. & rot pulverbesch	Artikel-Nr.: 206.0033	350,18 €

Podesthöhe 1,80 m

Verzinkt	Artikel-Nr.: 206.0034	329,86 €
Verz. & rot pulverbesch	Artikel-Nr.: 206.0035	406,36 €

Podesthöhe 2,00 m

Verzinkt	Artikel-Nr.: 206.0036	389,50 €
Verz. & rot pulverbesch	Artikel-Nr.: 206.0037	447,56 €

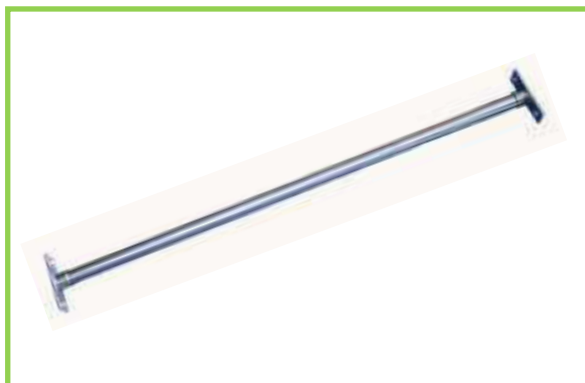

Reckstangen

Aus Ø 30 mm Edelstahlrohr, mit 2 Befestigungsflanschen (einer lose, einer angeschweißt) mit M10 Senkbohrungen.

Länge 1,00 m,	Artikel-Nr.: 206.0023	30,89 €
Länge 1,10 m,	Artikel-Nr.: 206.0024	35,55 €
Länge 1,20 m,	Artikel-Nr.: 206.0025	40,15 €
Länge 1,30 m,	Artikel-Nr.: 206.0026	44,81 €
Länge 1,40 m,	Artikel-Nr.: 206.0027	49,48 €

Auf Anfrage auch in anderen Längen & Ausführungen lieferbar.



Reckstange Höhenverstellbar

aus Edelstahl, Ø 30 mm Länge 120 cm, M10x80 mm Bolzen mit Mutter und Sicherungssplint

für 120 mm Ø Balken

Artikel-Nr.: 206.0028

66,57 €

für 140 mm Ø Balken

Artikel-Nr.: 206.0029

69,46 €



Klettterrutschenstangen

Aus Ø 30 mm Edelstahlrohr, oben mit Befestigungsflansch zum Anschrauben, unteres Rohrende zum besseren Halt im Fundament geschlitzt. Wandabstand: 60 cm

Standard:

Länge 3,00 m

Artikel-Nr.: 206.0019

98,36 €

Länge 3,50 m

Artikel-Nr.: 206.0020

130,65 €

Länge 4,00 m

Artikel-Nr.: 206.0021

159,84 €

Mit Rundbogenbefestigung:

Länge 3,00 m

Artikel-Nr.: 206.0022

118,50 €

Auf Anfrage auch in anderen Längen & Ausführungen



Pfostenschuh Länge 900mm

Standardausführung, Materialstärke ca. 2,5 mm, feuerverzinkt, mit Bohrungen für M10 Schrauben. Einschubtiefe des Pfostens 25 cm.

Für Rundholz

Ø 100 mm,

Artikel-Nr.: 206.0001

39,39 €

Ø 120 mm,

Artikel-Nr.: 206.0002

39,39 €

Ø 140 mm,

Artikel-Nr.: 206.0003

39,39 €

Ø 160 mm,

Artikel-Nr.: 206.0004

39,39 €

Ø 180 mm,

Artikel-Nr.: 206.0005

39,39 €

Ø 200 mm,

Artikel-Nr.: 206.0006

39,39 €

Für Kantholz

60x60 bis 70x70 mm.

Artikel-Nr.: 206.0007

39,39 €

80x80 bis 95x95 mm.

Artikel-Nr.: 206.0008

39,39 €

100x100 bis 160x160 mm.

Artikel-Nr.: 206.0009

39,39 €



Pfostenschuh Länge 1100mm

Lange Ausführung, Materialstärke ca. 2,5 mm, feuerverzinkt, mit Bohrungen für M10 Schrauben. Einschubtiefe des Pfostens 25 cm.

Für Rundholz

Ø 100 mm,

Artikel-Nr.: 206.0010

45,59 €

Ø 120 mm,

Artikel-Nr.: 206.0011

45,59 €

Ø 140 mm,

Artikel-Nr.: 206.0012

45,59 €

Ø 160 mm,

Artikel-Nr.: 206.0013

45,59 €

Ø 180 mm,

Artikel-Nr.: 206.0014

45,59 €

Ø 200 mm,

Artikel-Nr.: 206.0015

45,59 €

Für Kantholz

60x60 bis 70x70 mm.

Artikel-Nr.: 206.0016

45,59 €

80x80 bis 95x95 mm.

Artikel-Nr.: 206.0017

45,59 €

100x100 bis 160x160 mm.

Artikel-Nr.: 206.0018

45,59 €



Schaukelsitz Typ 1

Hochwertiger Sicherheitsschaukelsitz aus Gummi.
TÜV zertifiziert. Größe 430x170x30mm
Gewicht ca. 2 kg, ohne Ketten.
PAK-frei, hergestellt in der EU

Farbe schwarz,	Artikel-Nr.: 201.0001	19,43 €
Farbe rot,	Artikel-Nr.: 201.0002	21,82 €
Farbe blau,	Artikel-Nr.: 201.0003	21,82 €
Farbe grün,	Artikel-Nr.: 201.0004	21,82 €



Schaukelsitz Typ 1A

Hochwertiger Sicherheitsschaukelsitz aus Gummi.
TÜV zertifiziert. Größe 480x170x30mm
Gewicht ca. 2 kg, ohne Ketten.
PAK-frei, hergestellt in der EU

Farbe schwarz,	Artikel-Nr.: 201.0005	19,51 €
Farbe rot,	Artikel-Nr.: 201.0006	22,61 €
Farbe blau,	Artikel-Nr.: 201.0007	22,61 €
Farbe grün,	Artikel-Nr.: 201.0008	22,61 €



Schaukelsitz Typ 2

Hochwertiger Sicherheitsschaukelsitz aus Gummi.
TÜV zertifiziert. Größe 430x230x30mm
Gewicht ca. 3 kg, ohne Ketten.
PAK-frei, hergestellt in der EU

Farbe schwarz,	Artikel-Nr.: 201.0009	34,45 €
Farbe rot,	Artikel-Nr.: 201.0010	38,39 €
Farbe blau,	Artikel-Nr.: 201.0011	38,39 €
Farbe grün,	Artikel-Nr.: 201.0012	38,29 €



Schaukelsitz Typ 2A

Hochwertiger Sicherheitsschaukelsitz aus Gummi.
TÜV zertifiziert. Größe 465x250x30mm
Gewicht ca. 3 kg, ohne Ketten.
PAK-frei, hergestellt in der EU

Farbe schwarz,	Artikel-Nr.: 201.0013	35,21 €
Farbe rot,	Artikel-Nr.: 201.0014	39,23 €
Farbe blau,	Artikel-Nr.: 201.0015	33,23 €
Farbe grün,	Artikel-Nr.: 201.0016	39,23 €



Schaukelsitz Typ „Porky“

Hochwertiger Sicherheitsschaukelsitz aus Gummi. TÜV zertifiziert. Dank Zweipunktbefestigung kann an diesen Sitz Endloskette befestigt werden. Inklusive 2 verzinkten Ösen zur Kettenbefestigung. Gewicht ca. 1,5 kg
Größe 460x150x30 mm, ohne Ketten. Made in EU.

Schwarz,	Artikel-Nr.: 201.0017	26,83 €
Rot-blau-grün,	Artikel-Nr.: 201.0018	36,37 €

<u>Edelstahlöse für Schaukelsitz „Porky“</u>		
Artikel-Nr.: 203.001		2,52 €



Schaukelsitz Typ "Kadi"

Hochwertiger Sicherheitsschaukelsitz aus Gummi. TÜV zertifiziert. Unser größter Schaukelsitz. Gewicht ca. 3,3 kg, ohne Ketten. Größe ca. 450x300x30 mm
Farbe schwarz, PAK-frei, hergestellt in der EU

Artikel-Nr.: 201.0019	39,49 €
-----------------------	---------



Schaukelsitz Typ Jumbo

Hochwertiger Sicherheitsschaukelsitz aus Gummi. TÜV zertifiziert. Gewicht ca. 2 kg. Unser breiterster Schaukelsitz, Größe ca. 530x150x30 mm, Farbe schwarz. PAK-frei, hergestellt in der EU, ohne Ketten.

Artikel-Nr.: 201.0021 44,35 €



Kleinkindersitz Rotos

Aus EPDM Gummi, mit J-Haken Kettenbefestigung, Farbe: schwarz-blau, Abmessungen ca. B40xL32xH23 cm, hergestellt in der EU, TÜV zertifiziert.

Ohne Ketten
Artikel-Nr.: 201.0023 77,09 €

Mit 6 mm verz. Kette, L 1,70 m
Artikel-Nr.: 201.0024 93,60 €

Mit 6 mm, Edelstahlkette, L 1,70 m
Artikel-Nr.: 201.0025 112,94 €



Kleinkindersitz Waabe

Aus EPDM Gummi, mit J-Haken Kettenbefestigung, Farbe: schwarz-blau-rot, Abmessungen ca. B43xL33xH26 cm, made in EU, TÜV zertifiziert.

Ohne Ketten
Artikel-Nr.: 201.0031 118,73 €

Mit 6 mm verz. Kette, L 1,70m
Artikel-Nr.: 201.0032 134,60 €

Mit 6 mm Edelstahlkette, L 1,70m
Artikel-Nr.: 201.0033 156,28 €

Ketten siehe Seite 17, Schaukelgehänge siehe Seite 11-13.



Kettenhalter für Sitze

Mit Messingbuchse und Schäkel

Für Typ1 & Typ 1A, Artikel-Nr.: 203.0021 5,63 €

Für Typ2 & Typ 2A, Artikel-Nr.: 203.0022 5,63 €

Für Jumbo, Artikel-Nr.: 203.0023 5,63 €

Ohne Messingbuchse

Für Typ1 & Typ 1A, Artikel-Nr.: 203.0024 4,28 €

Für Typ2 & Typ 2A, Artikel-Nr.: 203.0025 4,28 €

Für Jumbo, Artikel-Nr.: 203.0026 4,28 €

Für Waabe, Artikel-Nr.: 203.0027 4,28 €



Absprungsicherung

Für Schaukelsitze mit Kettenaufhängung. Für den Einsatz an Sechseckschaukeln, damit die Kinder sich nicht gegenseitig in die Schaukel springen. Material Edelstahl, mit Gummischlauchüberzug.

Zur Befestigung an Ketten, Abstand 44cm.

Artikel-Nr.: 201.0022 32,90 €



Kleinkindersitz Fynn

Aus EPDM Gummi, mit U-Haken Kettenbefestigung, Farbe: schwarz-blau-rot, Abmessungen ca. B43xL31xH25 cm, TÜV zertifiziert.

Ohne Ketten
Artikel-Nr.: 201.0034 55,03 €

Mit 6 mm verz. Kette, L 1,70m
Artikel-Nr.: 201.0035 79,00 €

Mit 6 mm Edelstahlkette, L 1,70m
Artikel-Nr.: 201.0036 91,71 €



Kleinkindersitz Rico

Aus EPDM Gummi, Mit M8 Bolzen zur Kettenbefestigung, Farbe: schwarz-blau, Abmessungen ca. B42xL30xH20 cm, Vorne mit Edelstahlkette zum Öffnen und Schließen. hergestellt in der EU, TÜV zertifiziert.

Ohne Ketten	
Artikel-Nr.: 201.0026	134,20 €
Mit 6 mm verz. Kette, L 1,70 m	
Artikel-Nr.: 201.0027	140,58 €
Mit 6 mm Edelstahlkette, L 1,70 m	
Artikel-Nr.: 201.0028	150,07 €



Behinderten Sitz Conny

Dank extra hoher Rückenlehne speziell für Menschen mit Behinderungen sehr gut geeignet. Aus EPDM Gummi, mit J-Haken Kettenbefestigung, Farbe: schwarz-blau, hergestellt in der EU,

Abmessungen ca. B42xL30xH40cm
Vorne mit Edelstahlkette zum Öffnen und Schließen.

Ohne Ketten	
Artikel-Nr.: 201.0029	268,31 €
Mit 2 St. 6 mm verz. Kette, L 1,70 m	
Artikel-Nr.: 201.0030	290,71 €



Schaukelreifen „Der Halbe“

Halber PKW Reifen (aufgetrennt), PAK freier Neureifen mit Textileinlage, mit Halterung aus verzinktem Rohr mit 4 St. M8 Gewindebolzen zur Kettenbefestigung. Reifendurchmesser ca. 60 cm.

Ohne Ketten	
Artikel-Nr.: 201.0037	61,45 €
Mit 2 St. 6 mm verz. Kette, L 2 m	
Artikel-Nr.: 201.0038	90,17 €



LKW-Reifen Einpunktschaukel

Aus gebrauchtem LKW Reifen, Profil abgefräst, Ø ca. 90 cm (variiert, weil Gebrauchtreifen), mit Halterung aus verzinktem Rohr mit 4 St. M8 Gewindebolzen zur Kettenbefestigung.

-ohne Ketten	
Artikel-Nr.: 201.0039	188,46 €
-mit 4 St. 6 mm verz. Kette, L 2 m (für Einpunktaufhängung)	
Artikel-Nr.: 201.0040	229,47 €



Halber PKW Reifen mit Bodenplatte

Wie oben jedoch zusätzlich noch mit gummierter Bodenplatte.

Ohne Ketten	
Artikel-Nr.: 201.0041	128,25 €
Mit 2 St. 6 mm verz. Kette, L 2 m	
Artikel-Nr.: 201.0042	159,30 €



Schaukelreifen mit Ketten

Schaukelsitz mit vertikal daran befestigtem Reifen u.a. zum Einsatz an Sechseckschaukeln

Mit GEBRAUCHTEM Altreifen:

-ohne Ketten
Artikel-Nr.: 201.0043 77,87 €

-mit 2 St. 6 mm verz. Kette, L 2 m
Artikel-Nr.: 201.0044 106,58 €

Mit PAK freiem Neureifen mit Textileinlage:

-ohne Ketten
Artikel-Nr.: 201.0045 124,04 €

-mit 2 St. 6 mm verz. Kette, L 2 m
Artikel-Nr.: 201.0046 150,67 €



Ganzer Schaukelreifen

PKW Reifen mit Halterung aus verzinktem Rohr mit 4 St. M8 Gewindebolzen zur Kettenbefestigung. Reifendurchmesser ca. 60 cm.

GEBRAUCHTER ALTREIFEN:

-ohne Ketten
Artikel-Nr.: 201.0047 62,55 €

-mit 2 St. 6 mm verz. Kette, L 2 m
Artikel-Nr.: 201.0048 91,33 €

PAK-FREIER NEUREIFEN mit Textileinlage:

-ohne Ketten
Artikel-Nr.: 201.0049 112,13 €

-mit 2 St. 6 mm verz. Kette, L 2 m
Artikel-Nr.: 201.0050 140,48 €



Halber LKW Reifen mit Bodenplatte

Halber LKW Reifen (aufgetrennt), PAK freier Neureifen mit Textileinlage, mit Halterung aus verzinktem Rohr mit 4 St. M8 Gewindebolzen zur Kettenbefestigung. Reifendurchmesser ca. 1.100 mm. Auch als günstige Alternative zur Ringschaukel.

-ohne Ketten,
Artikel-Nr.: 201.0051 428,56 €

-mit 4 St. 6 mm verz. Kette, L 2 m
(für Einpunktaufhängung
Artikel-Nr.: 201.0052 479,99 €

-mit 2 St. 6 mm verz. Kette, L 2 m
(für Zweipunktaufhängung)
Artikel-Nr.: 201.0053 479,99 €



Nest-Schaukel

Gruppenschaukel für mehrere Kinder. Mit Seil umwickelter Stahlring, mit Netz aus Seil mit Stahleinlage. Aufhängung: 4 x 1,30m Seil verpresst und verlängert mit 70 cm Kette. Für 2,50m Montagehöhe.

Ø 950 mm
Artikel-Nr.: 201.0054 737,85 €

Ø 1.200 mm
Artikel-Nr.: 201.0055 864,55 €



Nest-Schaukel mit Lamellen

Gruppenschaukel für mehrere Kinder. Mit Seil umwickelter Stahlring, mit Netz aus Kunststofflamellen. Aufhängung: 4 x 1,30m Kette mit Schlauchüberzug, je 2 Stück verbunden und verlängert mit 70 cm Kette. Für 2,50m Montagehöhe

Ø 950 mm

Artikel-Nr.: 201.0056

775,11 €

Ø 1.200 mm

Artikel-Nr.: 201.0057

959,73 €



Schaukelgehänge Nr. 1

Aus Edelstahl, gestanzte und geschweißte, mit Drehwirbel und M12 x 200 Befestigungsbolzen, kugelgelagert, für 5 & 6 mm Ketten. TÜV zertifiziert.

Artikel-Nr.: 201.0065

14,40 €



Schaukelgehänge Nr. 7

Wie Schaukelgehänge Nr. 1 jedoch ohne Drehwirbel
TÜV zertifiziert.

Artikel-Nr.: 201.0064

13,55 €



Schaukelgehänge Nr. 8

Wie Schaukelgehänge Nr. 1 jedoch statt mit Befestigungsbolzen mit Flansch für Kantholz zum Anschrauben, TÜV zertifiziert.

Artikel-Nr.: 201.0066

14,40 €



Ringschaukel, Gummi

Gruppenschaukel für mehrere Kinder. Mit Gummi beschichteter Stahlring mit patentierter Gummilippe zur Stoßdämpfung. HIC Test nur 60G Aufschlagswert.

Ø 950 mm. Gummiring lieferbar in blau oder schwarz.

Mit drei verschiedenen Füllungen lieferbar: geschlossen, mit Kettennetz oder mit Seilnetz.

Inklusive Aufhängeketten für 2,50m Montagehöhe.

Mit Edelstahlkettennetz und Edelstahlschaukelketten

-Ringfarbe schwarz, Artikel-Nr.: 201.0058 468,00 €

-Ringfarbe blau, Artikel-Nr.: 201.0059 505,70 €

Mit Seilnetz und verzinkten Schaukelketten

-Ringfarbe schwarz, Artikel-Nr.: 201.0060 429,00 €

-Ringfarbe blau, Artikel-Nr.: 201.0061 466,70 €

Mit Gummi Bodenplatten und verz. Schaukelketten

-Ringfarbe schwarz, Artikel-Nr.: 201.0062 455,00 €

-Ringfarbe blau, Artikel-Nr.: 201.0063 492,70 €



Schaukelgehänge Nr. 17

Wie Schaukelgehänge Nr. 1 jedoch statt mit Befestigungsbolzen mit Flansch für Rundholz zum Anschrauben, TÜV zertifiziert.

Artikel-Nr.: 201.0067

14,40 €



Schaukelhaken Standard

Aus Edelstahlguss, mit M12 Befestigungsbolzen, Unterlegscheibe und M12 Sicherungsmutter, mit Drehwirbel und Nylongleitlager. Inklusive M8 Bolzen mit Sicherungsmutter im Drehwirbel. Passend für Ketten von Ø 5 bis 8 mm. TÜV zertifiziert.

M12x135 mm,	Artikel-Nr.: 201.0068	14,03 €
M12x165 mm,	Artikel-Nr.: 201.0069	14,32 €
M12x185 mm,	Artikel-Nr.: 201.0070	14,63 €
M12x220 mm,	Artikel-Nr.: 201.0071	15,00 €
Mit Flansch (f. Kant & Rund),	Artikel-Nr.: 201.0072	15,00 €



Schaukelhaken Extramassiv

Aus Edelstahlguss, mit M12 Befestigungsbolzen, Unterlegscheibe und M12 Sicherungsmutter, mit Drehwirbel und Nylongleitlager. Inklusive M8 Bolzen mit Sicherungsmutter im Drehwirbel. Passend für Ketten von Ø 5 bis 8 mm. TÜV zertifiziert.

EDELSTAHLGUSS MIT NADELLAGER IN DER NYLONBUCHSE

M12x135 mm,	Artikel-Nr.: 201.0073	21,99 €
M12x165 mm,	Artikel-Nr.: 201.0074	22,45 €
M12x185 mm,	Artikel-Nr.: 201.0075	22,75 €
M12x220 mm,	Artikel-Nr.: 201.0076	23,48 €
Mit Flansch (f. Kant),	Artikel-Nr.: 201.0077	21,33 €
Mit Flansch (f. Rund),	Artikel-Nr.: 201.0078	21,95 €

EDELSTAHLGUSS MIT NYLONGLAITLAGER

M12x135 mm,	Artikel-Nr.: 201.0079	19,89 €
M12x165 mm,	Artikel-Nr.: 201.0080	20,09 €
M12x185 mm,	Artikel-Nr.: 201.0081	20,28 €
M12x220 mm,	Artikel-Nr.: 201.0082	20,45 €
Mit Flansch (f. Kant),	Artikel-Nr.: 201.0073	19,32 €
Mit Flansch (f. Rund),	Artikel-Nr.: 201.0084	19,32 €



Schaukelachse

Komplett kugelgelagerte Achse. Wird statt einfacher Schaukelgehänge verwendet. Für gleichmäßigeres Schaukeln, da sich beide Ketten identisch bewegen. Aus Edelstahl, mit 2 Stück M12 x 200 mm Gewindestangen. TÜV zertifiziert.

Länge 825 mm,	Artikel-Nr.: 201.0086	132,98 €
Länge 1200 mm,	Artikel-Nr.: 201.0087	152,24 €



Universal Kettenhalter

Kettenhalter für die Aufnahme von 5 & 6 mm Ketten. Aus Edelstahlguss. Mit M8 Inbus Senkkopfschraube und Sicherungsmutter.

Mit M12x220mm Befestigungsbolzen, Unterlegscheibe und Sicherungsmutter	Artikel-Nr.: 201.0088	11,45 €
Nur Mit M12 Innengewinde	Artikel-Nr.: 201.0098	11,45 €



Kardangelen, Guss mit Bolzen

Massive Ausführung aus Guss, mit M16 x 220 mm Befestigungsbolzen, Unterlegscheibe und M16 Sicherungsmutter, mit Drehwirbel und Nylongleitlager mit darin eingearbeitetem Nadellager. Inklusive M8 Bolzen mit Sicherungsmutter im Drehwirbel. Passend für Ketten von Ø 5 bis 8 mm. Für die Aufhängung von Ringschaukeln, Hängematten uvm. Preis per Stück! TÜV zertifiziert.

STANDARD, Edstahlguss

mit Nylonbuchse und darin Nadellager

Artikel-Nr.: 201.0091

46,90 €



Kardangelen Set

Komplettsset bestehend aus 1 Stück Kardangelen, Guss mit Bolzen (Art. 201.0091) und 1 Stück Sicherungsbolzen (Art. 201.0093) sowie 30 cm verzinkter 6 mm Sicherungskette und 1 Stück verzinktem 6 mm Schäkel. TÜV zertifiziert. Preis per Stück

Artikel-Nr.: 201.0095

70,19 €



Kardangelen mit U-Profi

Kardangelen aus U-Profil, mit angeschweißtem Schäkel als Kettenaufnahme, inklusive Sicherungskette. Mit Kugellagern.

verzinkt,	Artikel-Nr.: 201.0089	46,35 €
Edelstahl,	Artikel-Nr.: 201.0090	64,15 €



Sicherungsbolzen

Für Kardangelen. Kettenhalter für die Aufnahme von der, bei der Montage von Ringschaukeln vorgeschriebenen, Fangkette. Aus Edstahlguss, passend für 5 & 6 mm Ketten. Mit M12x220mm Befestigungsbolzen, Unterlegscheibe und Sicherungsmutter sowie M8 Inbus Senkkopfschraube und Sicherungsmutter. Ohne Kette.

Artikel-Nr.: 201.0093

19,43 €



Kardangelen mit Flansch

Wie Kardangelen, Guss, mit Bolzen (Art. 201.0091), jedoch statt des Befestigungsbolzens mit 130 x 30 mm Flanschplatte mit daran befestigter Öse zur Befestigung der Fangkette. TÜV zertifiziert.

STANDARD, mit Nylonbuchse und darin Nadellager

Artikel-Nr.: 201.0092

50,99 €



Kardangelen Set mit Flansch

Komplettsset bestehend aus Kardangelen, Guss, mit Flansch (Art. 201.0092), 30 cm verzinkter 6 mm Sicherungskette sowie 2 Stück verzinkten 6 mm Schäkel. TÜV zertifiziert.

Artikel-Nr.: 201.0094

61,72 €



Kreuzgelenk für Einpunkt

Aus Edstahl. Schaukelt in alle Richtungen und ist um 360 Grad drehbar. Aufnahme am Drehwirbel für 4 Ketten. Mit Sicherungskette. Preis per Stück.

mit verzinkter, angewinkelter Montageschiene

Artikel-Nr.: 201.0096

354,52 €

ohne Schiene

Artikel-Nr.: 201.0097

241,84 €

Alle Preise sind Nettopreise, zzgl. MwSt. Gültig bis 31.12.2014, ab Werk. Irrtümer und Technische Änderung vorbehalten.



Laufkatze

Aus Edelstahl. Runde Form. Mit Fingerschutz und Bremse. Geeignet für Ø 10 & 12 mm Tragseile.

Edelstahl poliert,
Artikel-Nr.: 202.0001 161,84 €

Edelstahl, blau,
Artikel-Nr.: 202.0002 168,34 €



Laufkatze mit Griff

Aus Edelstahl, Eckige Form. Mit Griff zum daran Hängen. Mit Fingerschutz und Bremse. Geeignet für Ø 10 & 12 mm Tragseile.

Artikel-Nr.: 202.0003 225,38 €



Pendelsitz

Pendelsitz aus Gummi, mit Aluminiumeinlage
Ø 255 mm, H 125 mm

Artikel-Nr.: 202.0008 36,68 €



Pendelsitz Komplett

Pendelsitz aus Gummi, mit Aluminiuminlay. Ø 255 mm, H 125 mm, mit Kettenhalter, 2 m Kette mit Überzug aus Gummischlauch

Ausführung verzinkt (Kette & Halter):
Artikel-Nr.: 202.0009 54,19 €

Ausführung Edelstahl (Kette & Halter):
Artikel-Nr.: 202.0010 117,88€



Gummischlauch

Schwarz, für 6 & 7 mm Ketten, Meterware

Artikel-Nr.: 202.0011 6,57 € / m



Halterung für Pendelsitze

Wird benötigt um eine Kette am Pendelsitz zu befestigen

Verzinkt, Artikel-Nr.: 202.0012 6,33 €

Edelstahl, Artikel-Nr.: 202.0013 7,83 €



Seilspanner

Hochwertige robuste Seilspanner zum Spannen des Seilbahntragseils.

Für Rundholz, verzinkt, Artikel-Nr.: 202.0014 122,92 €

Für Rundholz, Edelstahl Artikel-Nr.: 202.0015 192,25 €

Für Kantholz, verzinkt, Artikel-Nr.: 202.0020 122,92 €

Für Kantholz, Edelstahl, Artikel-Nr.: 202.0021 192,25 €



Seilspanner mit Hülse

Hochwertige robuste Seilspanner zum Spannen des Seilbahntragseils, mit Überschubhülse, verzinkt.

Mit Hülse Ø 125 mm,	Artikel-Nr.: 202.0016	123,70 €
Mit Hülse Ø 145 mm,	Artikel-Nr.: 202.0017	123,70 €
Mit Hülse Ø 180 mm,	Artikel-Nr.: 202.0018	123,70 €
Mit Hülse Ø 200 mm,	Artikel-Nr.: 202.0019	135,85 €



Seilhalter

Das Gegenstück zum Seilspanner. Zur Befestigung der Kausche des Tragseils.

Für Rundholz, verzinkt,	Artikel-Nr.: 202.0022	32,82 €
Für Rundholz, Edelmet.,	Artikel-Nr.: 202.0023	48,07 €
Für Kantholz, verzinkt,	Artikel-Nr.: 202.0024	32,82 €
Für Kantholz, Edelmet.,	Artikel-Nr.: 202.0025	48,07 €



Seilklemmen

Passend für Ø 10 mm Tragseile. Zum Verbinden von Seilen geeignet, um z.B. eine Schlaufe in das angespitzte Ende des Tragseils zu machen.

verzinkt,	Artikel-Nr.: 202.0026	3,17 €
Edelstahl,	Artikel-Nr.: 202.0027	6,27 €



Spiralbremsfeder

Ø 15 mm, Material Ø 2,5 mm, mit Gummipuffer.

Für 10 mm Seile		
Länge 0,30 m,	Artikel-Nr.: 202.0028	28,65 €
Länge 1,00 m,	Artikel-Nr.: 202.0030	32,82 €
Länge 1,50 m,	Artikel-Nr.: 202.0032	61,45 €
Länge 3,00 m,	Artikel-Nr.: 202.0034	77,87 €

Für 12 mm Seile		
Länge 0,30 m,	Artikel-Nr.: 202.0029	28,65 €
Länge 1,00 m,	Artikel-Nr.: 202.0031	32,82 €
Länge 1,50 m,	Artikel-Nr.: 202.0033	61,45 €
Länge 3,00 m,	Artikel-Nr.: 202.0035	77,87 €



Spiralbremsfeder Extra Stark

Ø 30 mm (!!), Material Ø 5 mm (!!), langlebig und robust, mit ergonomischem Gummipuffer. Für 10 & 12 mm Seile.

Länge 0,20 m,	Artikel-Nr.: 202.0038	60,75 €
Länge 1,00 m,	Artikel-Nr.: 202.0039	128,25 €
Länge 1,50 m,	Artikel-Nr.: 202.0040	139,93 €
Länge 2,00 m,	Artikel-Nr.: 202.0041	150,79 €



Gummipuffer für Seilbahn

Gummipuffer mit Edelstahlhalterung. Nur für die Startseite der Seilbahn zu verwenden. Passend für 10 mm Seile.

Artikel-Nr.: 202.0042	31,40 €
-----------------------	---------



Reifenpuffer Seilbahn

Bestehend aus zwei aneinander montierten Gebrauchtreifen, mit Seilführung und Seilbefestigung. Zum Aufstecken auf das Tragseil. Kann statt einer Spiralfeder verwendet werden. Die tausendfach, jahrzehntelang erprobte, klassische Variante der Stoßdämpfung.

Artikel-Nr.: 202.0043

60,60 €



Seilbahn Tragseil

Verzinktes Spezial Stahlseil für Seilbahnen. Extrafeine Oberfläche, 19x7, Ø 10 mm, eine Seite mit Kausche, die andere Seite mit angespitztem Ende zum Einführen in den Seilspanner. Ca. 1 m Seil wird für den Seilspanner benötigt.

Länge 21 m,	Artikel-Nr.: 202.0044	77,96 €
Länge 26 m,	Artikel-Nr.: 202.0045	93,56 €
Länge 31 m,	Artikel-Nr.: 202.0046	108,45 €
Länge 36 m,	Artikel-Nr.: 202.0047	123,32 €
Länge 41 m,	Artikel-Nr.: 202.0048	136,08 €
Sonderlänge per m.,	Artikel-Nr.: 202.0049	6,87 €

Laufkatze mit Bremse und Fingerschutz
 Artikel-Nr.: 202.0024 Edelstahl
 Artikel-Nr.: 202.0024 Edelstahl und Blau Pulverbeschichtet

Seilhalterung, Rundholz verzinkt
 Artikel-Nr.: 202.0022

Für Kantholz
 Artikel-Nr.: 202.0024

Pendelsitz mit verz. Halterung
 Verz. Kette mit Überzug
 Artikel-Nr.: 202.0015

Spiralfeder aus Edelstahl, mit verz. Halterung und Gummipuffer
 Länge 0,30 m, Artikel-Nr.: 202.0028
 Länge 1,00 m, Artikel-Nr.: 202.0030
 Länge 1,50 m, Artikel-Nr.: 202.0032
 Länge 3,00 m, Artikel-Nr.: 202.0034

Tragseil mit Kausche aus verz. Stahl
 Länge 21 m, Artikel-Nr.: 202.0044
 Länge 26 m, Artikel-Nr.: 202.0045
 Länge 31 m, Artikel-Nr.: 202.0046
 Länge 36 m, Artikel-Nr.: 202.0047
 Länge 41 m, Artikel-Nr.: 202.0048
 Sonderlänge per m., Artikel-Nr.: 202.0049

Seilspanner
 Für Rundholz, verzinkt, Artikel-Nr.: 202.0014
 Für Rundholz, Edelstahl, Artikel-Nr.: 202.0015
 Für Kantholz, verzinkt, Artikel-Nr.: 202.0020
 Für Kantholz, Edelstahl, Artikel-Nr.: 202.0021



Schaukelketten 6 mm

Zur Aufhängung von Schaukelsitzen, Y-Form, mit 2 speziell M8 Ringmutter mit verengtem Auge, Öffnungsmaße gemäß EN-1176 unter 8 mm, in diversen (weiteren, hier nicht aufgeführten) Längen lieferbar

Feuerverzinkt:

Länge 2,00 m,	Artikel-Nr.: 203.0002	11,11 €
Länge 2,50 m,	Artikel-Nr.: 203.0003	16,42 €
Länge 3,00 m,	Artikel-Nr.: 203.0004	18,44 €
Länge 4,00 m,	Artikel-Nr.: 203.0005	24,35 €

Edelstahl:

V2A, Länge 2,00 m,	Artikel-Nr.: 203.0006	23,96 €
V2A, Länge 2,50 m,	Artikel-Nr.: 203.0007	33,64 €
V2A, Länge 4,00 m,	Artikel-Nr.: 203.0008	50,92 €
V4A, Länge 2,00 m,	Artikel-Nr.: 203.0009	42,04 €
V4A, Länge 2,50 m,	Artikel-Nr.: 203.0010	49,05 €



Schaukelketten 5 mm

Wie Schaukelkette 6mm jedoch auf 5 mm Material

Feuerverzinkt:

Länge 2,00 m,	Artikel-Nr.: 203.0011	10,57 €
---------------	-----------------------	---------

Edelstahl:

V2A, Länge 2,00 m,	Artikel-Nr.: 203.0012	19,58 €
--------------------	-----------------------	---------



Ketten als Meterware

ENDLOSKETTE, METERWARE

gemäß EN 1176

-6 mm, feuerverzinkt	Artikel-Nr.: 203.0013	5,66 €
-6 mm, V2A	Artikel-Nr.: 203.0014	15,34 €
-5 mm, feuerverzinkt	Artikel-Nr.: 203.0015	3,73 €

Viele weitere Schaukelketten und unterschiedlichen Längen und Ausführungen sofort ab Lager lieferbar!



Seilaufhängung für Schaukelsitze

Aus 16 mm Seil mit Stahleinlage. Standardlänge 2 m (andere Längen, Farben und Ausführungen auf Anfrage lieferbar). Standardfarbe Natur (andere Farben auf Anfrage lieferbar). Mit Y-Abspreizung, 2 Stück M8 Ringmutter und oben mit 10 cm Ø 6 mm verzinkter Kette zur Aufhängung. Preis per Stück!

Artikel-Nr.: 203.0058	54,85 €
-----------------------	---------



Kettenhalter für Sitze

Mit Messingbuchse und Schäkel

Für Typ1 & Typ 1A,	Artikel-Nr.: 203.0021	5,63 €
Für Typ2 & Typ 2A,	Artikel-Nr.: 203.0022	5,63 €
Für Jumbo,	Artikel-Nr.: 203.0023	5,63 €

Ohne Messingbuchse

Für Typ1 & Typ 1A,	Artikel-Nr.: 203.0024	4,28 €
Für Typ2 & Typ 2A,	Artikel-Nr.: 203.0025	4,28 €
Für Jumbo,	Artikel-Nr.: 203.0026	4,28 €
Für Waabe,	Artikel-Nr.: 203.0027	4,28 €



Sicherheits-Schäkel

SCHÄKEL MIT INBUS SENKKOPFSCHRAUBE UND SICHERUNGSMUTTER

Ø 6 mm, verzinkt,	Artikel-Nr.: 203.0031	2,11 €
Ø 6 mm, Edelstahl,	Artikel-Nr.: 203.0032	4,77 €
Ø 8 mm, verzinkt,	Artikel-Nr.: 203.0033	4,20 €
Ø 8 mm, Edelstahl,	Artikel-Nr.: 203.0034	5,64 €
Ø 10 mm, verzinkt,	Artikel-Nr.: 203.0035	5,22 €



Schweißring

SCHWEIßRINGE, Edelstahl

Ø 6 x 16 mm,	Artikel-Nr.: 203.0039	2,78 €
Ø 6 x 30 mm,	Artikel-Nr.: 203.0040	3,86 €



Balken-Drehgelenk

Balken-Drehgelenk aus Edelstahl mit Kugellager
2 Stück zur Herstellung von drehenden Balken

Artikel-Nr.: 203.0042 (1 Paar) 92,14 €



Befestigungsrolle Sandkastenabdeckung

Ø 40 mm, Material Polyamid (PA). Zur Befestigung der Bänder einer Sandkastenabdeckung aus Plane.

Artikel-Nr.: 203.0043 2,82 €



Ringmuttern

verzinkt, M8, verengtes Auge,	Artikel-Nr.: 203.0036	1,47 €
Edelstahl, M8, verengtes Auge,	Artikel-Nr.: 203.0037	6,08 €
Edelstahl, M8, offenes Auge,	Artikel-Nr.: 203.0038	6,08 €

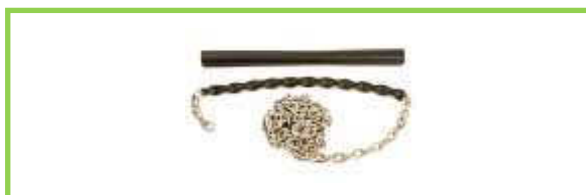

Schrumpfschlauch

Schwarz, zieht sich beim Erhitzen zusammen, Verwendbar als Überzug für Ketten. Passend für Ketten von Ø 5 bis 7 mm. Meterware.

Artikel-Nr.: 203.0041 6,48 €



Kettenschnellverschlüsse

Ø 5 mm, verzinkt,	Artikel-Nr.: 203.0016	4,12 €
Ø 5 mm, Edelstahl,	Artikel-Nr.: 203.0017	4,77 €
Ø 6 mm, verzinkt,	Artikel-Nr.: 203.0018	4,12 €
Ø 6 mm, Edelstahl,	Artikel-Nr.: 203.0019	5,41 €
Ø 8 mm, verzinkt,	Artikel-Nr.: 203.0020	5,66 €



Drehwirbel

Ø 6 mm, mit 2 Gabeln,	Artikel-Nr.: 203.0028	5,66 €
Ø 8 mm, mit 2 Gabeln,	Artikel-Nr.: 203.0029	12,53 €
Ø 6 mm, mit Gabel und Öse,	Artikel-Nr.: 203.0030	5,66 €



Hülsenmüttern

Mit Torx 50 Antrieb. Kopfdurchmesser 35 mm

Edelstahl:

M10 x 15 mm, Ø Hülse 16 mm Artikel-Nr.: 203.0044	3,29 €
M10 x 40 mm, Ø Hülse 16 mm Artikel-Nr.: 203.0045	3,50 €
M12 x 40 mm, Ø Hülse 16 mm Artikel-Nr.: 203.0046	3,74 €
M12 x 50 mm, Ø Hülse 16 mm Artikel-Nr.: 203.0047	3,83 €
M14 x 40 mm, Ø Hülse 20 mm Artikel-Nr.: 203.0048	4,04 €
M16 x 50 mm, Ø Hülse 20 mm Artikel-Nr.: 203.0049	4,64 €



Torx für Hülsen Mutter

SC MV 50, aus gehärtetem Spezialstahl. Passend für eine 10er Nuss oder 10er Schraubenschlüssel.
L30 mm, Ø 10 mm

Artikel-Nr.: 203.0055 7,62 €



Hangelgriff

Aus Ø 25 mm Edelstahlrohr, poliert, inklusive Aufnahme für Ø 6 mm Ketten und M8 Bolzen mit Sicherungsmutter.

Artikel-Nr.: 204.0001 30,97 €



Mit Torx 50 Antrieb. Kopfdurchmesser 35 mm

Feuerverzinkt:

M10 x 40 mm, Ø Hülse 16 mm Artikel-Nr.: 203.0050	2,08 €
M12 x 40 mm, Ø Hülse 16 mm Artikel-Nr.: 203.0051	2,18 €
M12 x 50 mm, Ø Hülse 16 mm Artikel-Nr.: 203.0052	2,28 €
M14 x 40 mm, Ø Hülse 20 mm Artikel-Nr.: 203.0053	2,46 €
M16 x 50 mm, Ø Hülse 20 mm Artikel-Nr.: 203.0054	2,62 €



Edelstahlwinkel

Stabile Ausführung aus Edelstahl, Abmessungen 80x80x3mm. Mit 5 Löchern.

Artikel-Nr.: 203.0056 8,55 €



Hangelgriff Set

Hangelgriff, SET, wie Links, jedoch mit 30 cm Edelstahlkette und Schaukelgehänge mit M12 x220 mm Bolzen

Artikel-Nr.: 204.0002 60,39 €



Wippen / Hangelgriffe

Aus poliertem Ø 25 mm Edelstahlrohr.
Höhe ca. 20 cm, Breite ca. 20 cm.

Kopfüber montiert auch als Hangelgriff verwendbar.

Für Ø 120 mm Rundholz,	Artikel-Nr.: 204.0003	21,50 €
Für Ø 140 mm Rundholz,	Artikel-Nr.: 204.0004	21,50 €
Für Ø 160 mm Rundholz,	Artikel-Nr.: 204.0005	21,50 €
Für Ø 180 mm Rundholz,	Artikel-Nr.: 204.0006	21,50 €
Für Kantholz, gerader Flansch,	Art. 204.0007	21,50 €



Wippenbalkengelenk

Ohne Standfuss, zum Aufschrauben

Feuerverzinkt, ca. 35x40cm,	Artikel-Nr.: 204.0010	72,87 €
Edelstahl, ca. 35x40cm,	Artikel-Nr.: 204.0011	134,03 €



Wippendämpfer

Massiver Gummikorpus mit Metalleinlage

für Rundholz,	Artikel-Nr.: 204.0013	43,70 €
für Kantholz,	Artikel-Nr.: 204.0014	41,80 €



Wippen Konsole

Robuste Wippbalkengelenke, feuerverzinkt, mit hochwertigem Gleitlager.

Mit Standfuss 12x12cm zum Einbetonieren

Länge 1,00 m,	Artikel-Nr.: 204.0008	122,74 €
Länge 1,28 m,	Artikel-Nr.: 204.0009	196,94 €



Wippen Gelenk

zum Direkten Einbetonieren, Kugelgelagert mit Bremse
Verzinkt, Pulverbeschichtet RAL 7016

H: 1270 mm Durchmesser 140 mm Wandstärke 4 mm

Artikel-Nr.: 204.0012	481,00 €
-----------------------	----------



Sitz für Wippen

Aus Polyethylen

Artikel-Nr.: 204.0037	23,50 €
-----------------------	---------

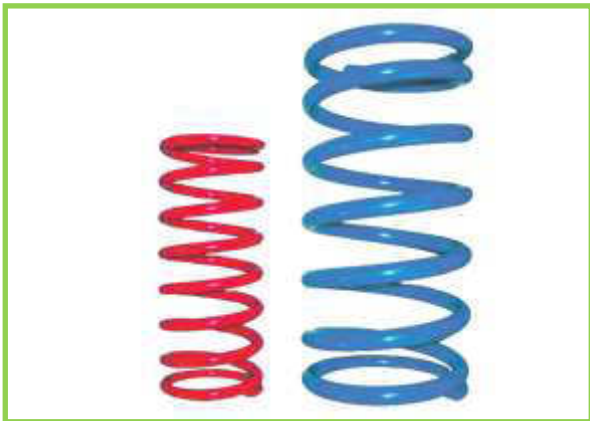

Schwingfedern

Aus Spezialfederstahl, mit hochwertiger, langlebiger EPS Beschichtung. Standardfarbe ist rot RAL 3000. RAL Sonderfarben ab 120 Stück möglich.

Höhe 400 mm, Außen Ø 200 mm, Material Ø 20 mm
 Artikel-Nr.: 204.0015 82,30 €

Höhe 400 mm, Außen Ø 200 mm, Material Ø 20 mm
Farbe Blau Artikel-Nr.: 204.0015B 82,30 €

Höhe 280 mm, Außen Ø 108 mm, Material Ø 12 mm
 Artikel-Nr.: 204.00116 59,27 €

Höhe 280 mm, Außen Ø 120 mm, Material Ø 12 mm
 Artikel-Nr.: 204.0017 59,27 €

Auf Anfrage auch in anderen Ausführungen lieferbar!



Montageträger

passend zu Schwingfedern. Kann statt oder auch zusammen mit einem Federteller verwendet werden. Zur einfachen Montage Ihres Wipptieres.

Hut-Profil Artikel-Nr.: 204.0021 28,54 €

U- Profil Artikel-Nr.: 204.0022 26,80 €



Federteller

passend zu den Schwingfedern. Mit hochwertiger, langlebiger EPS Beschichtung. Standardfarbe ist rot RAL 3000. Sonderfarben ab 120 Stück möglich.

Inkl. Distanzstück, Schrauben, Scheiben und Muttern.

Für Schwingfeder Ø 200 mm
 Artikel-Nr.: 204.0018 16,08 €

Für Schwingfeder Ø 108 mm
 Artikel-Nr.: 204.0019 16,10 €

Für Schwingfeder Ø 120 mm
 Artikel-Nr.: 204.0020 16,10 €



Bodenanker

Zur Befestigung von Schwingfedern im Erdreich.

Artikel-Nr.: 204.0023 75,15 €



Bodenanker aus Beton

Betonbodenplatte für die Montage von Federtiergeräten.

An stelle des verzinkten Bodenanker.

0,75 x 0,50 x 0,07 m

Artikel-Nr.: 204.0024 64,50 €



Rundstahlbügel

Zur Verbindung von Feder/Bodenanker/Montageträger ohne Federteller. M12, verzinkt. Für Federn mit 20 mm Materialstärke.

Länge 45 mm,	Artikel-Nr.: 204.0026	1,64 €
Länge 55 mm,	Artikel-Nr.: 204.0027	1,68 €
Länge 65 mm,	Artikel-Nr.: 204.0028	1,77 €
Länge 75 mm,	Artikel-Nr.: 204.0029	1,85 €
Länge 85 mm,	Artikel-Nr.: 204.0030	1,94 €
Länge 90 mm,	Artikel-Nr.: 204.0031	1,98 €
Länge 100 mm,	Artikel-Nr.: 204.0032	2,09 €



Balancierfuß / Ständer

Gummifuß, 320 x 120 mm
Artikel-Nr.: 204.0034 26,34 €

Ständer aus verzinkten Stahl höhe ca. 600mm
Artikel-Nr.: 204.0035 18,72 €



Sandaufzug mit Schwenkarm

Aus Edelstahl, mit kugelgelagerter Umlenkrolle, einstellbarer Sicherheitsbremse und Kunststoff Klemmschutz.

Größe des Kastens ca. 12 x 12 x 4 cm.

SANDAUFZUG MIT SCHWENKARM

Ausladung ca. 75 cm, Höhe ca. 1,30 m
Artikel-Nr.: 205.0001 150,69 €



Hand- / Fuß-Raste

Bestehend aus 3 Teilen
Gesamtlänge: 105 mm

Artikel-Nr.: 204.0033 4,93 €



Sitz für Federtiergeräte

Aus Polyethylen

Artikel-Nr.: 204.0036 23,50 €



Fallschutz für Federtiere

Fallschutz für 1 Wipptier. Größe 2 x 2 m, bestehend aus 4 Einzelplatten. In der Mitte mit Aussparung für die Wipptierfeder. Farbe rot, Stärke 45 mm. Mit abgeschrägten Kanten und Ecken

Artikel-Nr.: 210.0018 134,50 €



Sandaufzug mit Seitlichem Arm

Ausladung ca. 32 cm.
Befestigungsflansch ca. 8 x 12 cm

Artikel-Nr.: 205.0002 83,71 €



Sandaufzüge

mit Gewindebolzen M10 x 150 mm
 Artikel-Nr.: 205.0003 83,71 €

Mit Befestigungsflansch (Flansch ca. 250 x 50 mm)
 Artikel-Nr.: 205.0004 83,71 €



Sandaufzug mit Schiene

Der Sandaufzug kann auf der Schiene bewegt werden. Länge der Schiene 2 m.

Artikel-Nr.: 205.0006 238,99 €

Auf Anfrage ist die Schiene natürlich auch in anderen Längen & Ausführungen lieferbar.



Kunststoffeinsatz für Sandaufzüge

Ersatz Kunststoffeinsatz zur Vermeidung von Klemmstellen am Ketteneinzug. Für Ø 6 mm Ketten.

Artikel-Nr.: 205.0012 1,16 €



Kettenführung für Sandaufzug

Aus Edelstahl, innen mit Kunststoffbuchse. Zur Führung der Zugkette des Sandaufzuges. Verhindert ein zu starkes schwenken des Sandeimers.

Artikel-Nr.: 205.0011 29,36 €



Sandaufzug zur Seitlichen Befestigung

Mit Befestigungsflansch (Flansch ca. 220 x 100 mm)
 Artikel-Nr.: 205.0005 83,71 €



Sandeimer aus Gummi

Sandeimer u.a. für Sandaufzüge. Aus Gummi, mit Stahleinlage, PAK frei. Ø 200 mm, Höhe 110 mm.

Eimer mit Befestigungsschrauben
 Artikel-Nr.: 205.0007 19,28 €

Eimer mit Edelstahlbügel
 Artikel-Nr.: 205.0008 24,07 €

Eimer mit verzinkter Aufhängekette
 Artikel-Nr.: 205.0009 24,07 €

Eimer mit Edelstahl Aufhängekette
 Artikel-Nr.: 205.0010 33,75 €

[Kettenschnellverschlüsse](#), [Schraubglieder](#), [Schäkel](#), [Schweißringe](#) uvm. finden Sie auf Seite 18
[Ketten](#) finden Sie auf Seite 17

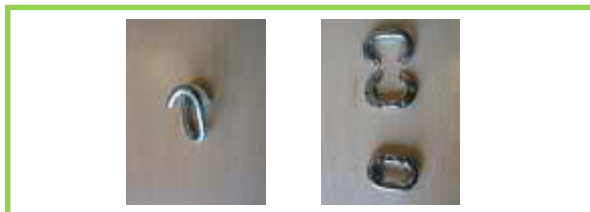

Kettennotglied

Zum Verbinden von Ketten

Feuerverzinkt Ø 6 mm, zum Biegen
 Artikel-Nr.: 205.0015 1,70 €

Edelstahl, Ø 6 mm, zum Clipsen / Schlagen
 Artikel-Nr.: 205.0016 3,39 €



Sandschaudel

Aus Edelstahl, mit Sieb (im Boden gelocht).
Ø 36 cm, Höhe 48 cm

Artikel-Nr.: 205.0018

196,98 €



Sandrohr / Schüttrohr

Aus Edelstahl, Länge ca. 700 mm, Ø ca. 140 mm. Mit innenliegender Verschlussklappe, die durch den Hebel betätigt werden kann.

Artikel-Nr.: 205.0019

196,98 €



Sand- und Wasserrad

Aus Edelstahl. Breite ca. 220 mm, Ø ca. 23 cm. Kann mit Sand oder Wasser angetrieben werden.

Artikel-Nr.: 205.0020

57,28 €



Basketballkorb Standard

Ø ca. 50 cm. Material rot lackierter Stahl. Einfache Ausführung. Inklusive Nylonnetz. Mit 12 Aufhängepunkten. Mit 4 Bohrungen M12 zum Anschrauben.

Artikel-Nr.: 207.0001

31,78 €

Passendes Nylon Ersatznetz für Körbe mit 12 Haken

Artikel-Nr.: 207.0002

6,48 €



Profi Basketballkorb VA

Ø ca. 50 cm. Material Edelstahl. Profi Ausführung für den Einsatz im öffentlichen Bereich. Inklusive Edelstahlkettennetz. Mit 9 Netz - Aufhängepunkten. Befestigungsplatte mit 4 Bohrungen M12 zum Anschrauben.

Artikel-Nr.: 207.0003

113,51 €

Passendes VA Ersatzkettennetz für Körbe mit 9 Haken

Artikel-Nr.: 207.0004

28,96 €



Profi Basketballkorb verz.

Ø ca. 50 cm. Material verzinkter Stahl. Profi Ausführung für den Einsatz im öffentlichen Bereich. Inklusive verzinktem Kettennetz. Mit 8 Netz - Aufhängepunkten. Befestigungsplatte mit 4 Bohrungen M12 zum Anschrauben.

Artikel-Nr.: 207.0005

87,12 €

Passendes Ersatzkettennetz für Körbe mit 8 Haken

Artikel-Nr.: 207.0006

46,35 €



Profi Basketballring VA

Ø ca. 50 cm. Material Edelstahl. Profi Ausführung für den Einsatz im öffentlichen Bereich. Mit 4 Bohrungen M12 zum Anschrauben.

Artikel-Nr.: 207.0007

84,12 €



Profi Basketballring verz.

Ø ca. 50 cm. Material verzinkter Stahl. Profi Ausführung für den Einsatz im öffentlichen Bereich. Mit 4 Bohrungen M12 zum Anschrauben.

Artikel-Nr.: 207.0008

51,84 €

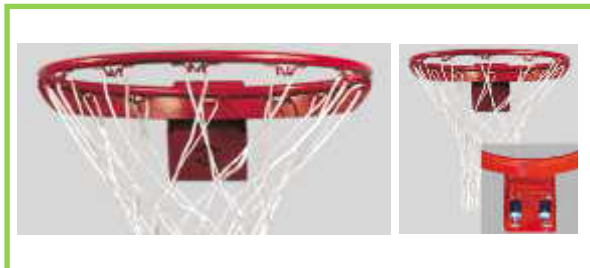

Basketballkorb-Matic

Ø ca. 50 cm. Material rot lackierter Stahl. Gefedert mit Dämpfungsmechanismus und daher hervorragend auch für sichere Dunkings geeignet. Inklusive Nylonnetz. Mit 12 Netzhaken.

Artikel-Nr.: 207.0009

128,93 €



Basketballzielbrett aus GFK

Das Profi Zielbrett. Wetterfest. Farbe weiß, mit schwarzem Zielrahmen. Stärke 35 mm.

1,80 x 1,20 m	Artikel-Nr.: 207.0010	285,45 €
1,80 x 1,00 m	Artikel-Nr.: 207.0011	252,51 €
1,20 x 0,90 m	Artikel-Nr.: 207.0012	205,10 €



Basketballzielbrett aus PVC

Streetball Zielbrett in moderner Form. Wetterfest. Farbe weiß mit orange-blauem Zielrahmen. Stärke 30 mm. Größe 1,20 x 0,90 m.

Artikel-Nr.: 207.0013

131,18 €



Ständer für Basketballkörbe

aus verzinktem 100x100 mm Profil. Höhe 3,20 m, Ausladung 80 cm, höhenverstellbar. Robuste Ausführung für den öffentlichen Bereich. Mit 4 Bohrungen zur Befestigung von optional erhältlichen Zielbrettern oder Basketballkörben. (Ständer wird ohne Korb und Zielbrett geliefert)

Artikel-Nr.: 207.0015

313,82 €



Basketballbrett aus Gitterrost

Unverwüstliches, extrastabiles Zielbrett aus verzinktem Gitterrost. Stärke 30 mm. Größe 1,20 x 0,90 m.

Artikel-Nr.: 207.0014

153,84 €



HD/PE PLATTEN EINFARBIG

Unsere HDPE Platten sind aus hochwertigem HD Polyethylen, PAK frei, lichtecht, witterungsbeständig, durchgefärbt und somit relativ kratzunempfindlich und schlagfest. Produziert in der EU.

Größe 3.000x1.500 mm.

Blau	Artikel-Nr.: 208.0140	329,86 €
Orange	Artikel-Nr.: 208.0141	329,86 €
Grün	Artikel-Nr.: 208.0142	329,86 €
Gelb	Artikel-Nr.: 208.0143	329,86 €
Rot	Artikel-Nr.: 208.0144	329,86 €
Grau	Artikel-Nr.: 208.0145	329,86 €

Größe 1.500x1.500 mm, Stärke 19 mm

Blau	Artikel-Nr.: 208.0150	189,12 €
Orange	Artikel-Nr.: 208.0151	189,12 €
Grün	Artikel-Nr.: 208.0152	189,12 €
Gelb	Artikel-Nr.: 208.0153	189,12 €
Rot	Artikel-Nr.: 208.0154	189,12 €
Grau	Artikel-Nr.: 208.0155	189,12 €

Größe 1.500x1.500 mm, Stärke 15 mm

Blau	Artikel-Nr.: 208.0160	169,55 €
Orange	Artikel-Nr.: 208.0161	169,55 €
Grün	Artikel-Nr.: 208.0162	169,55 €
Gelb	Artikel-Nr.: 208.0163	169,55 €
Rot	Artikel-Nr.: 208.0164	169,55 €
Grau	Artikel-Nr.: 208.0165	169,55 €

Größe 1.500x1.500 mm, Stärke 10 mm

Blau	Artikel-Nr.: 208.0170	109,07 €
Orange	Artikel-Nr.: 208.0171	109,07 €
Grün	Artikel-Nr.: 208.0172	109,07 €
Gelb	Artikel-Nr.: 208.0173	109,07 €
Rot	Artikel-Nr.: 208.0174	109,07 €
Grau	Artikel-Nr.: 208.0175	109,07 €

HD/PE PLATTEN, ZWEIFARBIG

Stärke 19 mm:

Größe 1.500x1.500 mm

Grün-Schwarz-Grün	Artikel-Nr.: 208.0180	207,70 €
Rot-Gelb-Rot	Artikel-Nr.: 208.0181	207,70 €
Orange-Weiss-Orange	Artikel-Nr.: 208.0182	207,70 €
Grau-Gelb-Grau	Artikel-Nr.: 208.0183	207,70 €
Blau-Gelb-Blau	Artikel-Nr.: 208.0184	207,70 €
Orange-Schwarz-Oran.	Artikel-Nr.: 208.0185	207,70 €



HD/PE PLATTE MIT NOPPENOBERFLÄCHE

Mit 2 mm rutschhemmender Gummioberfläche im Knopfmuster.

Stärke: 13 mm + 2 mm Gummi

Farbe: schwarz

Größe: 1.500x1.500 mm

Artikel-Nr.: 208.0190 170,20 €



Griffe

Aus Polyamid, mit 2 x M10 Innengewinde, Länge ca. 150 mm, Höhe ca. 100 mm.

Rot	Artikel-Nr.: 208.0001	8,64 €
Gelb	Artikel-Nr.: 208.0002	8,64 €
Grün	Artikel-Nr.: 208.0003	8,64 €
Blau	Artikel-Nr.: 208.0004	8,64 €
Schwarz	Artikel-Nr.: 208.0005	8,64 €
Weiß	Artikel-Nr.: 208.0006	8,64 €



Tic-Tac-Toe Elemente

Material PE. Eine Seite mit X andere Seite mit O. Mittelloch Ø 12 mm. Höhe 180mm, Ø 100mm. Zur Erstellung von Tic Tac Toe Spielen / Panelen mittels Stangen. Lieferbar in gelb oder rot.

Artikel-Nr.: 208.0010	20,14 €
-----------------------	---------



Kunststoffwinkel

Asymmetrischer Kunststoffwinkel. Hervorragend geeignet um PE Platten zu montieren. Schenkellängen: 60 und 35 mm. Mit Vierkantöffnung zur Verwendung mit M8 Schlossschrauben DIN 603. An der kurzen Seite mit Senke für den Kopf der Schlossschraube.

Rot	Artikel-Nr.: 208.0110	1,15 €
Gelb	Artikel-Nr.: 208.0111	1,15 €
Blau	Artikel-Nr.: 208.0112	1,15 €
Grün	Artikel-Nr.: 208.0113	1,15 €
Schwarz	Artikel-Nr.: 208.0114	1,15 €



Turmdach aus GFK

Spitzdach für Spieltürme. Abmessungen: 1,40x1,40m

Farbe: Blau-Gelb	Artikel-Nr.: 208.0007	347,19 €
Farbe: Rot	Artikel-Nr.: 208.0008	347,19 €



Blasenfenster

Transparente runde Fenster aus Polycarbonat, Materialstärke 3 mm, 20 mm breiter umlaufender Rand mit Befestigungslöchern. W=Wölbungshöhe

Ø 130mm, W=30mm,	Artikel-Nr.: 208.0011	25,82 €
Ø 240mm, W=80mm,	Artikel-Nr.: 208.0012	47,55 €
Ø 340mm, W=85mm,	Artikel-Nr.: 208.0013	52,99 €
Ø 440mm, W=140mm,	Artikel-Nr.: 208.0014	63,86 €
Ø 540mm, W=160mm,	Artikel-Nr.: 208.0015	74,72 €
Ø 640mm, W=160mm,	Artikel-Nr.: 208.0016	107,33 €

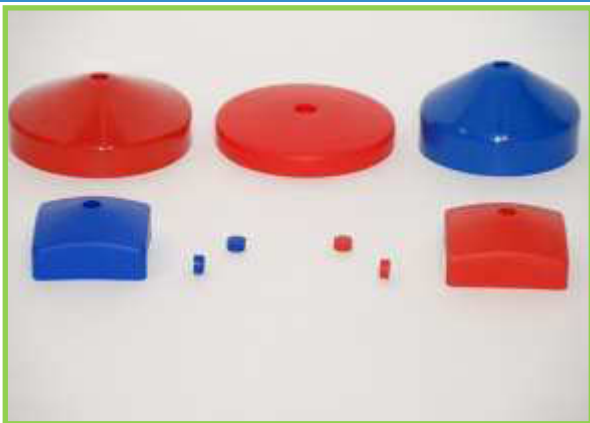

Pfostenabdeckkappen Hoch

Pfostenabdeckkappen aus Kunststoff, an der Oberseite mit Schraubbuchse und Stopfen dafür. Hohe Ausführung mit 35 mm Seitenhöhe

70x70mm	Farbe: Rot	Artikel-Nr.: 208.0018	4,94 €
80x80mm	Farbe: Rot	Artikel-Nr.: 208.0019	4,94 €
90x90mm	Farbe: Rot	Artikel-Nr.: 208.0020	4,94 €
90x90mm	Farbe: Blau	Artikel-Nr.: 208.0021	4,94 €
95x95mm	Farbe: Rot	Artikel-Nr.: 208.0022	4,94 €
100x100	Farbe: Rot	Artikel-Nr.: 208.0023	4,94 €
105x105	Farbe: Rot	Artikel-Nr.: 208.0024	4,94 €
115x115	Farbe: Rot	Artikel-Nr.: 208.0025	4,94 €
120x120	Farbe: Rot	Artikel-Nr.: 208.0026	4,94 €
140x140	Farbe: Rot	Artikel-Nr.: 208.0027	4,94 €
Ø 90 mm	Farbe: Rot	Artikel-Nr.: 208.0028	4,94 €
Ø 100 mm	Farbe: Rot	Artikel-Nr.: 208.0029	4,94 €
Ø 120 mm	Farbe: Rot	Artikel-Nr.: 208.0030	4,94 €
Ø 140 mm	Farbe: Rot	Artikel-Nr.: 208.0031	4,94 €
Ø 140 mm	Farbe: Blau	Artikel-Nr.: 208.0032	4,94 €
Ø 160 mm	Farbe: Rot	Artikel-Nr.: 208.0033	4,94 €

Bei entsprechend großen Stückzahlen sind natürlich auch andere Farben möglich.



Pfostenabdeckkappen Flach

Wie Links jedoch flache Ausführung mit nur 20 mm Seitenhöhe

90x90mm	Farbe: Rot	Artikel-Nr.: 208.0034	2,38 €
100x100	Farbe: Rot	Artikel-Nr.: 208.0035	2,54 €
120x120	Farbe: Rot	Artikel-Nr.: 208.0036	2,86 €
140x140	Farbe: Rot	Artikel-Nr.: 208.0037	3,20 €
160x160	Farbe: Rot	Artikel-Nr.: 208.0038	4,02 €
Ø 100 mm	Farbe: Rot	Artikel-Nr.: 208.0039	2,22 €
Ø 120 mm	Farbe: Rot	Artikel-Nr.: 208.0040	2,45 €
Ø 140 mm	Farbe: Rot	Artikel-Nr.: 208.0041	3,25 €
Ø 160 mm	Farbe: Rot	Artikel-Nr.: 208.0042	4,33 €
Ø 180 mm	Farbe: Rot	Artikel-Nr.: 208.0043	7,30 €
Ø 200 mm	Farbe: Rot	Artikel-Nr.: 208.0044	7,30 €

Bei entsprechend großen Stückzahlen sind natürlich auch andere Farben möglich.



Pfostenabdeckkappen verz.

Abdeckkappe aus Metall, feuerverzinkt, an den Seiten mit Löchern zum Anschrauben. 20 mm Seitenhöhe.

95x95mm	Artikel-Nr.: 208.0045	3,40 €
100x100	Artikel-Nr.: 208.0046	3,40 €
120x120	Artikel-Nr.: 208.0047	4,18 €
140x140	Artikel-Nr.: 208.0048	4,60 €
160x160	Artikel-Nr.: 208.0049	5,48 €
Ø 100 mm	Artikel-Nr.: 208.0050	3,40 €
Ø 120 mm	Artikel-Nr.: 208.0051	4,18 €
Ø 140 mm	Artikel-Nr.: 208.0052	4,60 €
Ø 160 mm	Artikel-Nr.: 208.0053	5,48 €
Ø 180 mm	Artikel-Nr.: 208.0054	6,88 €
Ø 200 mm	Artikel-Nr.: 208.0055	8,26 €



Pfostenabdeckkappen Metall

Abdeckkappe aus Metall, galvanisch verzinkt und rot pulverbeschichtet, an den Seiten mit Löchern zum Anschrauben. 20 mm Seitenhöhe.

95x95mm	Artikel-Nr.: 208.0120	3,40 €
100x100	Artikel-Nr.: 208.0121	3,40 €
120x120	Artikel-Nr.: 208.0122	4,18 €
140x140	Artikel-Nr.: 208.0123	4,60 €
160x160	Artikel-Nr.: 208.0124	5,48 €
Ø 100 mm	Artikel-Nr.: 208.0125	3,40 €
Ø 120 mm	Artikel-Nr.: 208.0126	4,18 €
Ø 140 mm	Artikel-Nr.: 208.0127	4,60 €
Ø 160 mm	Artikel-Nr.: 208.0128	5,48 €
Ø 180 mm	Artikel-Nr.: 208.0129	6,88 €
Ø 200 mm	Artikel-Nr.: 208.0130	8,26 €

Bei großen Stückzahlen auch andere Farben möglich.



Verschlussstopfen

Zum Verschließen von Löchern, wie z.B. von Senkbohrungen. Die Stopfen haben durch Lamellen einen Toleranzbereich von 1 bis 2 mm.

Ø 30 mm, schwarz	Artikel-Nr.: 208.0071	0,34 €
Ø 30 mm, rot	Artikel-Nr.: 208.0072	0,34 €
Ø 35 mm, schwarz	Artikel-Nr.: 208.0073	0,38 €
Ø 35 mm, rot	Artikel-Nr.: 208.0074	0,38 €
Ø 40 mm, schwarz	Artikel-Nr.: 208.0075	0,58 €
Ø 40 mm, rot	Artikel-Nr.: 208.0076	0,58 €



Schraubenabdeckkappen

Material PE, 2-teilig, bestehend aus Unterteil (Basis) und Oberteil (Abdeckung). Ab 5.000 Stück kostenlose Logoprägung möglich. Standardfarbe rot. Lieferbar in rot, gelb, grün, blau, schwarz und weiß.

Für Kantholz:

M12, Ø 40 mm, H 22 mm	Artikel-Nr.: 208.0064	0,74 €
M10, Ø 36 mm, H 21 mm	Artikel-Nr.: 208.0065	0,74 €
M 8, Ø 32 mm, H 20 mm	Artikel-Nr.: 208.0066	0,74 €
M 6, Ø 27 mm, H 15 mm	Artikel-Nr.: 208.0067	0,74 €

Für Rundholz:

R-15, Ø 40 mm, M12, für Ø 30 mm Rohre	Artikel-Nr.: 208.0068	0,74 €
R-40, Ø 40 mm, M12, für Ø 80 mm Rohre	Artikel-Nr.: 208.0069	0,74 €
R-50, Ø 40 mm, M12, für Ø 100 mm Rohre	Artikel-Nr.: 208.0070	0,74 €



Hut Abdeckung

Abdeckkappen aus PE in Form einer Hutmutter, zum Aufstecken auf Sechskantbolzen und Muttern. Farbe schwarz. Passende Bolzengröße und Schlüsselweite (SW) beachten.

M 8, SW 13	Artikel-Nr.: 208.0078	0,22 €
M10, SW 17	Artikel-Nr.: 208.0079	0,22 €
M12, SW 19	Artikel-Nr.: 208.0080	0,30 €
M14, SW 22	Artikel-Nr.: 208.0081	0,32 €
M16, SW 24	Artikel-Nr.: 208.0082	0,34 €



Sattelscheibe Ø 40 mm

Für Rundholz mit folgenden Durchmessern:

Ø 100 mm, M12	Artikel-Nr.: 208.0083	0,64 €
Ø 120 mm, M12	Artikel-Nr.: 208.0084	0,64 €
Ø 140 mm, M12	Artikel-Nr.: 208.0085	0,64 €
Ø 160 mm, M12	Artikel-Nr.: 208.0086	0,64 €

Für Kantholz:

M12	Artikel-Nr.: 208.0087	0,64 €
-----	-----------------------	--------



Prüfkörper Set

Prüfkörper werden verwendet um die normkonforme Installation auf Spielplätzen zu überprüfen. Es werden verschiedenste Öffnungs- und Spaltmaße von der EN-1176 vorgeschrieben, die es einzuhalten gilt. Ferner können weitere Gefahrenquellen wie Quetschen und Klemmstellen mit diesen Prüfkörpern überprüft und vermieden werden. Verpackt im Karton.

Prüfkörper Set GFK komplett

Beinhaltet die Prüfkörper 1—9	
Artikel-Nr.: 208.0101	345,35 €

Prüfkörper Set ALU komplett

Beinhaltet die Prüfkörper 1—9	
Artikel-Nr.: 208.0102	383,50 €

Wie oben, jedoch beinhaltet dieses Set nur die in EUROPA vorgeschriebenen Prüfkörper, ist also ohne die Prüfkörper 2 & 3.

Prüfkörper Set GFK Europa

Beinhaltet die Prüfkörper 1,4,5,6,7,8,9	
Artikel-Nr.: 208.0103	313,27 €

Prüfkörper Set ALU Europa

Beinhaltet die Prüfkörper 1,4,5,6,7,8,9	
Artikel-Nr.: 208.0104	351,00 €



Sattelscheibe Ø 60 mm

Aus Kunststoff, Farbe rot. Durchmesser 60 mm.

Für Rundholz mit folgenden Durchmessern:

Ø 120 mm, M12	Artikel-Nr.: 208.0089	0,71 €
Ø 120 mm, M14	Artikel-Nr.: 208.0090	0,71 €
Ø 120 mm, M16	Artikel-Nr.: 208.0091	0,71 €
Ø 140 mm, M12	Artikel-Nr.: 208.0092	0,71 €
Ø 140 mm, M14	Artikel-Nr.: 208.0093	0,71 €
Ø 140 mm, M16	Artikel-Nr.: 208.0094	0,71 €
Ø 160 mm, M12	Artikel-Nr.: 208.0095	0,71 €
Ø 160 mm, M14	Artikel-Nr.: 208.0096	0,71 €
Ø 160 mm, M16	Artikel-Nr.: 208.0097	0,71 €

Für Kantholz:

M12	Artikel-Nr.: 208.0098	0,71 €
M14	Artikel-Nr.: 208.0099	0,71 €
M16	Artikel-Nr.: 208.0100	0,71 €



Koffer mit Prüfkörper

Speziell produzierter Koffer für den sicheren Transport unserer Prüfkörper Sets. Aluminium beschichtet, mit Griff und Tragegurt.

Artikel-Nr.: 208.0107	119,25 €
-----------------------	----------



Einzelprüfkörper

Alle Prüfkörper aus den Sets sind bei uns natürlich auch einzeln erhältlich. Fragen Sie uns einfach!

Nr. 1 = Prüfkörper D	Nr. 2 = Prüfkörper A
Nr. 3 = Prüfkörper B	Nr. 4 = Prüfkörper C
Nr. 5 = Prüfk. V-form	Nr. 6 = Prüffinger Set 8/12/25
Nr. 7 = Kordeltest	Nr. 8 = Prüfkörper E
Nr. 9 = Augen / Ring	Nr. 10 = Finger Ø 8,6 mm



Klettergriffe

Hochwertige Ausführung aus Harz und Quarzsand, Zertifiziert nach EN 1176. Mit M10 Mittelloch sowie 2 Aluminiumstiften als Verdrehschutz. Je Größe in unterschiedlichen Formen und Farben zu 10 Stück im Polybeutel verpackt. Preis per Stück

Größe M	Artikel-Nr.: 209.0001	5,16 €
Größe L	Artikel-Nr.: 209.0002	5,98 €
Größe XL	Artikel-Nr.: 209.0003	7,60 €
Größe XXL	Artikel-Nr.: 209.0004	11,96 €



Klettergriff Set Zahlen

Wie oben, jedoch Formen in 10 verschiedenen Zahlen 0 - 9, sowie „+“ / „-“ Zeichen

Artikel-Nr.: 209.0006 77,64 €



Einschlagmutter

M10 x 13 mm, verzinkt

Artikel-Nr.: 209.0013 0,35 €



Klettergriffe Set Alphabet

Wie oben, jedoch Formen in den 26 verschiedenen, bunt gemischten Buchstaben des Alphabets

Artikel-Nr.: 209.0005 179,71 €



Klettergriffschrauben Edelstahl

Rundkopfschrauben

Edelstahl

M 10 x 45 mm für Klettergriffe Größe M
Artikel-Nr.: 209.0007 0,73 €

M 10 x 50 mm für Klettergriffe Größe L und XL
Artikel-Nr.: 209.0008 0,74 €

M 10 x 55 mm für Klettergriffe Größe XXL
Artikel-Nr.: 209.0009 0,75 €



Klettergriffschrauben verz.

Rundkopfschrauben

Verzinkt

M 10 x 45 mm für Klettergriffe Größe M
Artikel-Nr.: 209.0010 0,62 €

M 10 x 50 mm für Klettergriffe Größe L und XL
Artikel-Nr.: 209.0011 0,63 €

M 10 x 55 mm für Klettergriffe Größe XXL
Artikel-Nr.: 209.0012 0,64 €



Fallschutzplatte

Aus Gummigranulat, inklusive Steckverbindern
Standardfarbe rotbraun.

Für Fallhöhe 1 m:

Größe 50x50x3cm Artikel-Nr.: 210.0001 29,60 € / m²

Für Fallhöhe 2 m:

Größe 50x50x5cm Artikel-Nr.: 210.0002 45,64 € / m²

Größe 100x50x5cm Artikel-Nr.: 210.0003 45,64 € / m²

Größe 100x100x5cm Artikel-Nr.: 210.0004 45,64 € / m²

Für Fallhöhe 3 m:

Größe 50x50x8cm Artikel-Nr.: 210.0005 67,86 € / m²

Bei entspr. Menge auch in anderen Farben lieferbar.

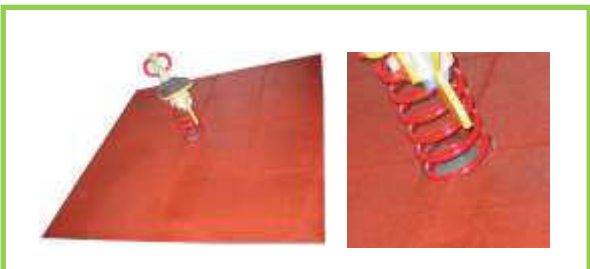

Fallschutz für Federtiere

Fallschutz für 1 Wipptier. Größe 2 x 2 m, bestehend aus 4 Einzelplatten. In der Mitte mit Aussparung für die Wipptierfeder. Farbe rot, Stärke 45 mm. Mit abgeschrägten Kanten und Ecken

Artikel-Nr.: 210.0018 134,50 €



Fallschutz Randbegrenzung

Nur lieferbar in Farbe rotbraun.

Größe 750x280x40mm.

Zum sauberen Abschluss eines Mattenfeldes, als Wegebegrenzung oder weicher Kantstein. Wird in der benötigten Tiefe eingegraben.

Artikel-Nr.: 210.0018 16,30 € / St

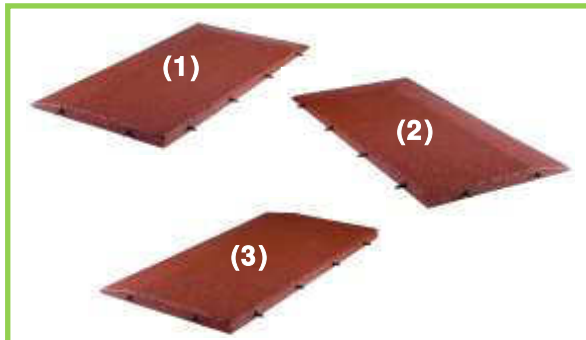

Fallschutz Eck- & Seitenteile

Nur lieferbar in 50 mm Stärke und in Farbe rotbraun.

Größe der Teile: 50x100cm

Die Außenkanten sind jeweils abgeschrägt.

Zum sauberen Abschluss eines Mattenfeldes.

Ecke Links (1) Artikel-Nr.: 210.0006 28,62 € / St.

Ecke Rechts (2) Artikel-Nr.: 210.0007 28,62 € / St.

Seitenteil (3) Artikel-Nr.: 210.0008 28,62 € / St.



Fallschutz Pflasterstein

Aus Gummigranulat, Farbe rotbraun. Per m². Stärke 45 mm. Größe ca. 500x16 mm, ohne Fallschutzzeigenschaften. Nur als Bodenbelag verwendbar.

Artikel-Nr.: 210.0019 44,72 € / m²



Rasenschutzmatte

Gummiwabenmatte, Stärke 22 mm, 1,50m x 1,00m. Zum Schutz des Rasens an stark bespielten Flächen, wie z.B. unter Schaukeln und an Rutschenausläufen. Inklusive Verbindern und Erdankern.

Die Rasenmatten an sich haben keine Fallschutzzeigenschaften, verschlechtern jedoch den Fallschutz des Rasens (1,50m) nicht. Im Gegenteil, dadurch das der Rasen geschützt wird, werden die Fallschutzzeigenschaften des Rasens langfristig erhalten, der Rasen nicht zerstört und der Boden nicht verdichtet.

Artikel-Nr.: 210.0022 35,32 €

Fallschutzplatten Kleber

Spezialkleber für Fallschutzmatten, in der handlichen 1,1 kg Tube. Bei vollflächiger Verklebung mit dem Boden reicht eine Tube für ca. 10 m².

Artikel-Nr.: 210.0021 19,21 €

Allgemeine Geschäftsbedingungen (AGB) – Verkaufs-, Liefer- und Montagebedingungen

1. Ausschließliche Geltung der AGB von Spielplatzbau Thode

Für alle Lieferungen und Leistungen von Spielplatzbau Thode gelten ausschließlich diese Verkaufs-, Liefer- und Montagebedingungen. Abweichende Bedingungen des Bestellers werden nur Vertragsbestandteil, soweit diese ausdrücklich und schriftlich von Spielplatzbau Thode anerkannt worden sind.

2. Eigentumsvorbehalt

Bis zur vollständigen Bezahlung des Kaufpreises bleiben die gelieferten Waren Eigentum von Spielplatzbau Thode. Ist der Käufer Kaufmann und erwirbt er die Sachen für seinen kaufmännischen Bereich, erweitert sich der Eigentumsvorbehalt auch auf sonstige Forderungen, die Spielplatzbau Thode gegen den Käufer aus dessen geschäftlichen Bereich zustehen.

3. Nichtverfügbarkeit der Leistung

Sollte die Materialbeschaffung nicht möglich sein, so kann Spielplatzbau Thode sich von der Verpflichtung zur Leistung lösen. Handelt es sich bei der anderen Vertragspartei um einen Verbraucher (gem. § 13 BGB), so hat Spielplatzbau Thode den Vertragspartner unverzüglich über die Nichtverfügbarkeit zu informieren und eine bereits geleistete Gegenleistung unverzüglich zu erstatten.

4. Gefahrenübergang

Die Gefahr für den zufälligen Untergang und die zufällige Verschlechterung der Sache geht mit Fertigstellung auf den Käufer bzw. Besteller über. Der Gefahrenübergang findet gleichfalls bei Eintritt des Annahmeverzuges statt.

5. Sachmängelhaftung - Rügepflicht

Handelt es sich bei der von Spielplatzbau Thode übernommenen Pflicht um eine Werksleistung ist ein offensichtlicher Mangel am Werk innerhalb von einer Woche nach Fertigstellung zu rügen, danach ist die Mängelanzeige ausgeschlossen.

Im Falle eines Sachmangels steht es dem Vertragspartner zu, unter Ausschluss des Rechts auf Rücktritt und des Rechts auf Minderung, die Nacherfüllung von Spielplatzbau Thode zu verlangen. Im Falle der Nacherfüllung trägt Spielplatzbau Thode die erforderlichen Aufwendungen, insbesondere Transport-, Wege-, Arbeits-, und Materialkosten.

Schlägt die Nachbesserung fehl, stehen dem Vertragspartner das Recht auf Minderung und das Recht auf Rücktritt zu. Die Nachbesserung gilt als nach dem zweiten erfolglosen Versuch als fehlgeschlagen, wenn sich nicht insbesondere aus der Art der Sache oder des Mangels oder den sonstigen Umständen etwas anderes ergibt.

6. Haftung

Spielplatzbau Thode haftet für Schäden, insbesondere durch Erfüllungs- und Verrichtungsgehilfen verursacht nur bei Vorsatz und grober Fahrlässigkeit. Eine Haftung für leichte Fahrlässigkeit ist ausgeschlossen. Gegenüber Verbrauchern betrifft diese Einschränkung nur Schäden, die nicht das Leben, den Körper oder die Gesundheit betreffen.

Eine Haftung für nicht durch Spielplatzbau Thode hergestellte Waren findet nicht statt. Die Abtretung von Gewährleistungsansprüchen gegen den Vorlieferanten ist jedoch nicht ausgeschlossen.

7. Rücktritt

Tritt der Besteller vom Vertrag zurück, so ist er gegenüber Spielplatzbau Thode für alle bis dahin erbrachten Leistungen schadenersatzpflichtig. In allen Fällen ist Spielplatzbau Thode berechtigt, ohne weiteren Nachweis des Schadens eine Bearbeitungsgebühr bis zu 20% des Gesamtkaufpreises einschließlich kostenpflichtiger Sonderwünsche oder Ersatz des tatsächlichen Aufwandes zu verlangen. Dem Vertragspartner bleibt es vorbehalten eine niedrigere Schadenshöhe nachzuweisen. Spielplatzbau Thode bleibt das Recht vorbehalten, anstatt der 20%igen Vergütung einen höheren Vergütungsbetrag entsprechend den tatsächlich entstandenen und angefallenen Kosten und Aufwendungen als Schaden geltend zu machen und in Rechnung zu stellen.

8. Kündigung

Erfolgt eine Kündigung gleich aus welchem Grund, hat Spielplatzbau Thode das Recht, eine pauschale Vergütung bzw. einen pauschalen Schadensersatz in Höhe von 20% des zurzeit der Kündigung vereinbarten Gesamtpreises zu verlangen. Dem Besteller bleibt es vorbehalten, im Falle der Kündigung durch Spielplatzbau Thode eine niedrigere Vergütung gem. § 642 Abs. 2 BGB, im Falle der Kündigung durch den Besteller eine niedrigere Vergütung gem. § 649 Satz 2 BGB nachzuweisen. Spielplatzbau Thode bleibt das Recht vorbehalten, anstatt der 20%igen Vergütung einen höheren Vergütungsbetrag entsprechend den tatsächlich entstandenen und angefallenen Kosten und Aufwendungen sowie den entstandenen Schaden geltend zu machen und in Rechnung zu stellen.

9. Anspruchsverjährung

Ansprüche gegen Spielplatzbau Thode verjähren in 24 Monaten ab Lieferung, soweit nicht das Gesetz zwingend eine längere Frist vorschreibt.

10. Urheberrecht an Planungsunterlagen

Spielplatzbau Thode steht das Urheberrecht an den vom Unternehmen erstellten Planungsunterlagen insbesondere Zeichnungen und Kostenvoranschlägen zu. Dritten dürfen diese Unterlagen nur mit vorheriger schriftlicher Zustimmung von Spielplatzbau Thode zugänglich gemacht oder überlassen werden.

11. Anwendbares Recht und Gerichtsstand

Für den Vertrag gilt das Recht der Bundesrepublik. Die Bestimmungen des UN-Kaufrechts finden keine Anwendung.

Ausschließlicher Gerichtsstand ist Hamburg. Gegenüber Verbrauchern bleibt es bei der gesetzlichen Regelung.

12. Salvatorische Klausel

Sollten Teile dieser Bestimmungen unwirksam sein, gleich aus welchen Gründen, bleiben die übrigen Bestimmungen wirksam. Die Parteien sind jedoch gehalten, die unwirksame Klausel durch eine, ihrem wirtschaftlichen Gehalt entsprechende Regelung zu ersetzen.